

MITSUBISHI ELECTRIC Air-Conditioners PL-1.6, 2, 2.5KJB

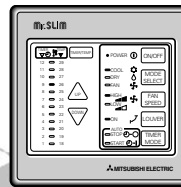

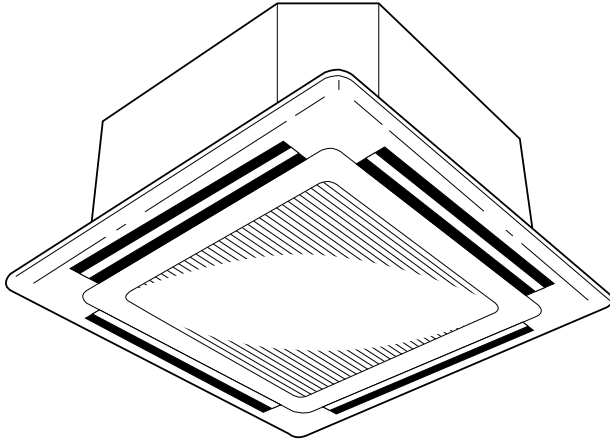

Mr. SLIM

CE











**FOR USER
FÜR BENUTZER
POUR L'UTILISATEUR
FÖR ANVÄNDAREN
VOOR DE GEBRUIKER
PER L'UTENTE
PARA EL USUARIO
PARA O UTILIZADOR
TIL BRUGER
ΓΙΑ ΤΟΝ ΧΡΗΣΤΗ
KULLANICI İÇİN
ДЛЯ ПОЛЬЗОВАТЕЛЯ**





- (E) OPERATION MANUAL**
For safe and correct use, please read this operation manual thoroughly before operating the air-conditioner unit.
- (D) BEDIENUNGSHANDBUCH**
Zum sicheren und einwandfreien Gebrauch der Klimaanlage dieses Bedienungshandbuch vor Inbetriebnahme gründlich durchlesen.
- (F) MANUEL D'UTILISATION**
Pour une utilisation correcte sans risques, veuillez lire le manuel d'utilisation en entier avant de vous servir du climatiseur.
- (SD) DRIFTSMANUAL**
Läs denna driftsmanual noga för säkert och korrekt bruk innan luftkonditioneringen används.
- (NL) BEDIENINGSHANDLEIDING**
Voor een veilig en juist gebruik moet u deze bedieningshandleiding grondig doorlezen voordat u de airconditioner gebruikt.
- (I) ISTRUZIONI DI FUNZIONAMENTO**
Leggere attentamente questi istruzioni di funzionamento prima di avviare l'unità, per un uso corretto e sicuro della stessa.
- (ES) MANUAL DE INSTRUCCIONES**
Lea este manual de instrucciones hasta el final antes de poner en marcha la unidad de aire acondicionado para garantizar un uso seguro y correcto.
- (PR) MANUAL DE OPERAÇÃO**
Para segurança e utilização correctas, leia atentamente o manual de operação antes de pôr a funcionar a unidade de ar condicionado.
- (DK) DRIFTSMANUAL**
Læs venligst denne driftsmanual grundigt før aircondition anlægget betjenes af hensyn til sikker og korrekt brug.
- (GR) ΕΓΧΕΙΡΙΔΙΟ ΟΔΗΓΙΩΝ ΧΡΗΣΕΩΣ**
Για ασφάλεια και σωστή χρήση, παρακαλείσθε διαβάσετε προσεχτικά αυτό το εγχειρίδιο χρήσεως πριν θέσετε σε λειτουργία τη μονάδα κλιματισμού.
- (TR) İŞLETME ELKİTABI**
Emniyetli ve doğru biçimde nasıl kullanılacağını öğrenmek için lütfen klima cihazını işletmeden önce bu elkitabını dikkatle okuyunuz.
- (RU) РУКОВОДСТВО ПО ЭКСПЛУАТАЦИИ**
Для обеспечения правильного и безопасного использования следует ознакомиться с инструкциями, указанными в данном руководстве по эксплуатации, тщательным образом до того, как приступить к использованию кондиционера.





1. Consignes de sécurité	4
2. Fonctionnement	12
2.1. Pour allumer/éteindre le climatiseur	12
2.2. Choix du mode	14
2.3. Sélection d'une température 	16
2.4. Sélection d'une vitesse de ventilateur 	18
2.5. Réglage du débit d'air vertical 	20
2.6. Utilisation du minuteur 	22
3. Entretien et nettoyage	26
3.1. Nettoyage des filtres et de l'appareil intérieur	28
4. Guide de dépannage	34





1. Veiligheidsvoorschriften	4
2. Gebruik	12
2.1. Het apparaat in- en uitschakelen	12
2.2. Kiezen van de werkingsstand	14
2.3. De temperatuur instellen 	16
2.4. De ventilatorsnelheid instellen 	18
2.5. Aanpassing van de verticale luchtstroom 	20
2.6. De timer gebruiken 	22
3. Onderhoud en schoonmaken	26
3.1. Reinigen van de filters en het binnenapparaat	28
4. Problemen en oplossingen	36





1. Safety Precautions	4
2. Operation	12
2.1. Switching the unit on/off	12
2.2. Mode select	14
2.3. Selecting a temperature 	16
2.4. Selecting a fan speed 	18
2.5. Vertical airflow adjustment 	20
2.6. Using the timer 	22
3. Care and cleaning	26
3.1. Cleaning the filters and the indoor unit	28
4. Troubleshooting	32





1. Sicherheitsvorkehrungen	4
2. Betrieb und Bedienung	12
2.1. Die Anlage ein-/ausschalten	12
2.2. Betriebsart wählen	14
2.3. Wahl einer Temperatur 	16
2.4. Wahl einer Gebläseschwindigkeit 	18
2.5. Vertikale Einstellung des Luftstroms 	20
2.6. Benutzung des Timers/Zeitschalters 	22
3. Pflege und Reinigung	26
3.1. Reinigung der Filter und der Innenanlage	28
4. Fehlerbehebung	33





1. Säkerhetsåtgärder	4
2. Drift	12
2.1. Att stänga på/av enheten	12
2.2. Val av arbetsätt	14
2.3. Inställning av temperatur 	16
2.4. Inställning av fläkthastighet 	18
2.5. Justering av vertikalt luftflöde 	20
2.6. Att använda timern 	22
3. Skötsel och rengöring	26
3.1. Rengöring av filter och inomhusenheten	28
4. Felsökning	35





1. Misure di sicurezza	4
2. Funzionamento	12
2.1. Accensione/spengimento dell'unità	12
2.2. Selezione della modalità	14
2.3. Impostazione della temperatura 	16
2.4. Selezione della velocità del ventilatore 	18
2.5. Regolazione della portata d'aria verticale 	20
2.6. Utilizzo del timer 	22
3. Cura e pulizia	26
3.1. Pulizia dei filtri e della sezione interna	28
4. Ricerca dei guasti	37





1. Medidas de Seguridad	5
2. Manejo	13
2.1. Encendido y apagado de la unidad	13
2.2. Selección de modo	15
2.3. Ajuste de la temperatura 	17
2.4. Ajuste de la velocidad del ventilador 	19
2.5. Ajuste de salida vertical del aire 	21
2.6. Uso del programador 	23
3. Mantenimiento y limpieza	27
3.1. Limpieza de los filtros y de la unidad interior	29
4. Localización de fallos	38

1. Sikkerhedsforanstaltninger	5
2. Drift	13
2.1. Tænding og slukning af anlægget	13
2.2. Valg af driftstilstand	15
2.3. Indstilling af temperatur 	17
2.4. Indstilling af ventilatorhastighed 	19
2.5. Justering af vertikal luftstrøm 	21
2.6. Brug af tidsrelæ 	23
3. Vedligeholdelse og rengøring	27
3.1. Rengøring af filtre og den indendørs enhed	29
4. Fejlfinding	40

1. Güvenlik Önlemleri	5
2. Çalışma	13
2.1. Cihazın açılması/kapatılması	13
2.2. Mod Seçimi	15
2.3.  Sıcaklık değerinin seçilmesi	17
2.4. Ventilator hızının seçilmesi 	19
2.5. Düşey hava akımı ayarı 	21
2.6.  Zamanlayıcının kullanılması	23
3. Bakım ve temizleme	27
3.1. Filtrelerin ve iç ünitenin temizlenmesi	29
4. Arızanın bulunması ve giderilmesi	42

1. Меры предосторожности	5
2. Эксплуатация	13
2.1. Включение/выключение прибора	13
2.2. Выбор режима	15
2.3. Выбор температуры 	17
2.4. Выбор скорости вентилятора 	19
2.5. Регулирование направления воздушного потока по вертикали 	21
2.6. С использованием таймера 	23
3. Уход и чистка	27
3.1. Чистка фильтров и внутреннего прибора	29
4. Исправление неполадок	43

1. Precauções de Segurança	5
2. Funcionamento	13
2.1. Ligar/desligar a unidade	13
2.2. Selecção do modo	15
2.3. Selecção da temperatura 	17
2.4. Selecção da velocidade da ventoinha 	19
2.5. Ajustamento vertical do fluxo de ar 	21
2.6. Utilização do temporizador 	23
3. Cuidados e limpeza	27
3.1. Limpeza dos filtros e da unidade interior	29
4. Avarias	39

1. Προφυλακτικά Μέτρα Ασφαλείας	5
2. Λειτουργία	13
2.1. Άνοιγμα και κλείσιμο της μονάδας	13
2.2. Επιλογή τρόπου λειτουργίας	15
2.3. Επιλογή θερμοκρασίας 	17
2.4. Επιλογή ταχύτητας ανεμιστήρα 	19
2.5. Κατακόρυφη ρύθμιση της ροής του αέρα. 	21
2.6. Χρήση του Χρονόμετρου 	23
3. Φροντίδα και καθαρίσμα	27
3.1. Καθαρισμός των φίλτρων και της εσωτερικής μονάδας	29
4. Εντοπισμός βλαβών	41

(F) 1. Consignes de sécurité
(NL) 1. Veiligheidsvoorschriften

(E) 1. Safety Precautions
(D) 1. Sicherheitsvorkehrungen
(SD) 1. Säkerhetsåtgärder
(I) 1. Misure di sicurezza

- ▶ Before installing the unit, make sure you read all the "Safety precautions".
- ▶ The "Safety precautions" provide very important points regarding safety. Make sure you follow them.
- ▶ This equipment may not be applicable to EN60555-2:1987/EN61000-3-2:1995+A1:1998+A2:1998 and/or EN60555-3:1987+A1:1991/EN61000-3-3:1995.
- ▶ This equipment may cause the adverse effect on the same supply system.
- ▶ Please report to or take consent by the supply authority before connection to the system.

Symbols used in the text

 Warning:

Describes precautions that should be observed to prevent danger of injury or death to the user.

 Caution:

Describes precautions that should be observed to prevent damage to the unit.

- ▶ Vor dem Einbau der Anlage vergewissern, daß Sie alle Informationen über "Sicherheitsvorkehrungen" gelesen haben.
- ▶ Die "Sicherheitsvorkehrungen" enthalten sehr wichtige Sicherheitsgesichtspunkte. Sie sollten sie unbedingt befolgen.
- ▶ Diese Anlage ist unter Umständen nicht geeignet für EN60555-2:1987/EN61000-3-2:1995+A1:1998+A2:1998 und/oder EN60555-3:1987+A1:1991/EN61000-3-3:1995.
- ▶ Die Anlage kann negative Auswirkungen auf ein gleichartiges Versorgungssystem haben.
- ▶ Vor Anschluß an das System Mitteilung an Stromversorgungsunternehmen machen oder dessen Genehmigung einholen.

Im Text verwendete Symbole

 Warnung:

Beschreibt Vorkehrungen, die beachtet werden sollten, um den Benutzer vor der Gefahr von Verletzungen oder tödlicher Unfälle zu bewahren.

 Vorsicht:

Beschreibt Vorkehrungen, die beachtet werden sollten, damit an der Anlage keine Schäden entstehen.

- ▶ Innan du installerar enheten bör du läsa igenom samtliga "Säkerhetsåtgärder".
- ▶ Under "Säkerhetsåtgärder" hittar du viktig information som rör din säkerhet. Se till att du följer anvisningarna.
- ▶ EN60555-2:1987/EN61000-3-2:1995+A1:1998+A2:1998 och/eller EN60555-3:1987+A1:1991/EN61000-3-3:1995 är eventuellt inte tillämpliga på den här utrustningen.
- ▶ Denna utrustning kan skada annan utrustning som är ansluten till samma elsystem.
- ▶ Se till att elsystemets ansvarige underrättas och ger sitt godkännande innan systemet kopplas in.

Symboler som används i texten

 Varning:

Anger försiktighetsmått som bör vidtas för att förhindra att användaren utsätts för fara eller risk.

 Försiktighet:

Beskriver säkerhetsåtgärder som bör följas för att undvika att enheten skadas.

- ▶ Leggere attentamente la sezione "Misure di sicurezza" prima di far funzionare l'unità.
- ▶ La sezione "Misure di sicurezza" contiene informazioni importanti sulla sicurezza di funzionamento dell'unità. Accertarsi che vengano seguite perfettamente.
- ▶ Questo apparecchio può non possedere le caratteristiche definite dalle norme EN60555-2:1987/EN61000-3-2:1995+A1:1998+A2:1998 e/o EN60555-3:1987+A1:1991/EN61000-3-3:1995.
- ▶ Questo equipaggiamento può produrre effetti negativi sullo stesso sistema di alimentazione.
- ▶ Prima di collegare l'equipaggiamento alla rete di alimentazione, contattare o chiedere l'autorizzazione dell'autorità competente.

Simboli utilizzati nel testo

 Avvertenza:

Descrive le precauzioni da prendere per evitare il rischio di lesioni, anche mortali, per l'utente.

 Cautela:

Descrive le precauzioni da prendere per evitare il danneggiamento dell'unità.

- ▶ Avant d'installer le climatiseur, lire attentivement toutes les "Consignes de sécurité".
- ▶ Les "Consignes de sécurité" reprennent des points très importants concernant la sécurité. Veuillez bien à les suivre.
- ▶ Cet équipement peut ne pas s'appliquer aux systèmes EN60555-2:1987/EN61000-3-2:1995+A1:1998+A2:1998 et/ou EN60555-3:1987+A1:1991/EN61000-3-3:1995.
- ▶ Il est possible que cet équipement ait des effets nuisibles sur le même système d'alimentation.
- ▶ Veuillez consulter ou obtenir la permission votre compagnie d'électricité avant de connecter votre système.

Symboles utilisés dans le texte

 Avertissement:

Précautions à suivre pour éviter tout danger de blessure ou de décès de l'utilisateur.

 Précaution:

Décrit les précautions qui doivent être prises pour éviter d'endommager l'appareil.

- ▶ Lees alle "Veiligheidsvoorschriften" voordat u het apparaat installeert.
- ▶ In de "Veiligheidsvoorschriften" staan belangrijke instructies met betrekking tot de veiligheid. Volg ze zorgvuldig op.
- ▶ Deze apparatuur voldoet mogelijk niet aan de EG-richtlijnen EN60555-2:1987/EN61000-3-2:1995+A1:1998+A2:1998 en/of EN60555-3:1987+A1:1991/EN61000-3-3:1995.
- ▶ Deze apparatuur kan wellicht schade veroorzaken aan het elektriciteitsnet.
- ▶ Stel de aanleverende instantie op de hoogte of vraag om toestemming voordat u het systeem aansluit op het net.

Symbolen die in de tekst worden gebruikt

 Waarschuwing:

Beschrijft maatregelen die genomen moeten worden om het risico van verwonding of dood van de gebruiker te voorkomen.

 Voorzichtig:

Beschrijft maatregelen die genomen moeten worden om schade aan het apparaat te voorkomen.

- (ES) 1. Medidas de Seguridad
 (DK) 1. Sikkerhedsforanstaltninger
 (TR) 1. Güvenlik Önlemleri
 (RU) 1. Меры предосторожности

- (PR) 1. Precauções de Segurança
 (GR) 1. Προφυλακτικά Μέτρα Ασφαλείας

- ▶ Antes de instalar la unidad, asegúrese de haber leído el capítulo de “Medidas de seguridad”.
- ▶ Las “Medidas de seguridad” señalan aspectos muy importantes sobre seguridad. Es importante que se cumplan todos.
- ▶ Este equipo puede no ser compatible con los modelos EN60555-2:1987/EN61000-3-2:1995+A1:1998+A2:1998 y/o EN60555-3:1987+A1:1991/EN61000-3-3:1995.
- ▶ Este equipo puede provocar un efecto adverso en el mismo sistema de alimentación.
- ▶ Antes de conectar el sistema, informe al servicio de suministro o pídales permiso para efectuar la conexión.

Símbolos utilizados en el texto

⚠ Atención:
 Describe precauciones que deben tenerse en cuenta para evitar el riesgo de lesiones o muerte del usuario.

⚠ Cuidado:
 Describe las precauciones que se deben tener para evitar daños en la unidad.

- ▶ Læs alle “Sikkerhedsforanstaltninger”, før De installerer enheden.
- ▶ “Sikkerhedsforanstaltninger” er en oversigt over vigtige sikkerhedspunkter. Disse skal følges.
- ▶ Udstyret falder måske ikke ind under EN60555-2:1987/EN61000-3-2:1995+A1:1998+A2:1998 og/eller EN60555-3:1987+A1:1991/EN61000-3-3:1995.
- ▶ Udstyret kan have den modsatte effekt på det samme forsyningsystem.
- ▶ De skal forhøre Dem hos forsyningskilden før tilslutning til systemet.

Symboler anvendt i teksten

⚠ Advarsel:
 Beskriver sikkerhedsforanstaltninger, der skal træffes, for at undgå personskade eller dødsfald.

⚠ Forsigtig:
 Beskriver forholdsregler, der skal træffes, for at forhindre at enheden bliver beskadiget.

- ▶ Üniteyi monte etmeden önce “Güvenlik Önlemleri”nin hepsini okumalısınız.
- ▶ Güvenlikle ilgili çok önemli noktalar “Güvenlik Önlemleri”nde açıklanmıştır. Lütfen bunlara kesinlikle uyunuz.
- ▶ Bu cihaz EN60555-2:1987/EN61000-3-2:1995+A1:1998+A2:1998 ve/veya EN60555-3:1987+A1:1991/EN61000-3-3:1995 için geçerli olmayabilir.
- ▶ Bu cihaz aynı elektrik sisteminde ters etkilere yol açabilir.
- ▶ Lütfen sisteme bağlamadan önce elektrik kurumuna haber verin veya onayını alın.

Metinde kullanılan simgeler

⚠ Uyarı:
 Kullanıcı açısından yaralanma veya ölüm tehlikesinin önüne geçmek için alınması gereken önlemleri açıklar.

⚠ Dikkat:
 Cihazın hasar görmesini önlemek için alınması gereken önlemleri açıklar.

- ▶ Перед установкой данного прибора, пожалуйста обязательно прочитайте все “Меры предосторожности”!
- ▶ В разделе “Меры предосторожности” изложены очень важные сведения, касающиеся техники безопасности. Обязательно следуйте этим инструкциям.
- ▶ Данное оборудование может быть не применимо к: EN60555-2:1987/EN61000-3-2:1995+A1:1998+A2:1998 и/или EN60555-3:1987+A1:1991/EN61000-3-3:1995.
- ▶ Данное оборудование может оказать неблагоприятное воздействие на питающую электрическую сеть.
- ▶ Пожалуйста уведомите соответствующий орган электроснабжения или получите от него разрешение перед подключением к системе электропитания.

Символика, используемая в тексте

⚠ Предупреждение:
 Описывает меры предосторожности, которые следует выполнять, чтобы избежать травмы или гибели пользователя.

⚠ Осторожно:
 Описывает меры предосторожности, которые следует выполнять, чтобы не повредить прибор.

- ▶ Antes de instalar a unidade, leia atentamente as “Precauções de segurança”.
- ▶ As “Precauções de segurança” referem aspectos de grande importância relativos à segurança. Observe-os.
- ▶ Este equipamento pode não ser aplicável a EN60555-2:1987/EN61000-3-2:1995+A1:1998+A2:1998 e/ou EN60555-3:1987+A1:1991/EN61000-3-3:1995.
- ▶ Este equipamento poderá provocar efeitos nefastos no mesmo sistema de fornecimento.
- ▶ Reporte-se ou peça autorização à autoridade responsável pelo fornecimento antes de proceder à ligação do sistema.

Símbolos utilizados no texto

⚠ Aviso:
 Descreve as precauções a observar para evitar riscos de ferimentos ou morte ao utilizador.

⚠ Cuidado:
 Descreve os cuidados a ter para não danificar o aparelho.

- ▶ Πριν κάνετε την εγκατάσταση της μονάδας, βεβαιωθείτε ότι διαβάσατε όλα τα “Προφυλακτικά Μέτρα Ασφαλείας”.
- ▶ Τα “Προφυλακτικά Μέτρα Ασφαλείας” παρέχουν πολύ σημαντικές πληροφορίες σχετικά με την ασφάλεια. Παρακαλείστε να βεβαιώνεστε ότι εφαρμόζετε τα μέτρα ασφαλείας που προβλέπονται.
- ▶ Ο εξοπλισμός αυτός δε μπορεί να εφαρμοστεί στα EN60555-2:1987/EN61000-3-2:1995+A1:1998+A2:1998 και/ή EN60555-3:1987+A1:1991/EN61000-3-3:1995.
- ▶ Ο εξοπλισμός αυτός μπορεί να προκαλέσει αντίθετο αποτέλεσμα στο ίδιο σύστημα τροφοδοσίας.
- ▶ Πριν κάνετε τη σύνδεση στο σύστημα, παρακαλούμε να αναφέρετε ή να ζητήσετε επιβεβαίωση από τον αρμόδιο οργανισμό ανεφοδιασμού.









Σύμβολα που χρησιμοποιούνται στο κείμενο

⚠ Προειδοποίηση:
 Περιγράφει τα μέτρα ασφαλείας που πρέπει να λαμβάνονται για την πρόληψη του κινδύνου τραυματισμού ή και θανάτου του χρήστη.

⚠ Προσοχή:
 Περιγράφει προφυλακτικά μέτρα που πρέπει να λαμβάνονται για ν’αποφεύγεται θλάση στη μονάδα.









(F) 1. Consignes de sécurité
(NL) 1. Veiligheidsvoorschriften

Symboles utilisés dans les illustrations

-  : Indique une action qui doit être évitée.
-  : Indique que des instructions importantes doivent être prises en considération.
-  : Indique un élément qui doit être mis à la terre.
-  : Indique des précautions à prendre lors du maniement de pièces tournantes.
-  : Indique que l'interrupteur principal doit être désactivé avant d'effectuer tout travail d'entretien.
-  : Danger d'électrocution.
-  : Attention, surface chaude.
-  : Lors de travaux d'entretien, coupez l'alimentation de l'appareil intérieur ainsi que de l'appareil extérieur.

 **Avertissement:**
Prendre soin de lire les étiquettes se trouvant sur l'appareil principal.









Symbolen die in de afbeeldingen worden gebruikt

-  : Geeft een handeling aan die u beslist niet moet uitvoeren.
-  : Geeft aan dat er belangrijke instructies opgevolgd moeten worden.
-  : Geeft een onderdeel aan dat geaard moet worden.
-  : Betekent dat u voorzichtig moet zijn met draaiende onderdelen.
-  : Geeft aan dat het apparaat moet worden uitgezet voor onderhoud.
-  : Geeft aan dat er een risico van elektrische schokken bestaat.
-  : Geeft aan dat u op dient te passen voor hete oppervlakken.
-  : Bij onderhoud dient u de spanning voor zowel het binnenapparaat als het buitenapparaat geheel uit te zetten.

 **Waarschuwing:**
Lees de stickers die op het apparaat zitten zorgvuldig.









(E) 1. Safety Precautions
(D) 1. Sicherheitsvorkehrungen
(SD) 1. Säkerhetsåtgärder
(I) 1. Misure di sicurezza

Symbols used in the illustrations

-  : Indicates an action that must be avoided.
-  : Indicates that important instructions must be followed.
-  : Indicates a part which must be grounded.
-  : Indicates that caution should be taken with rotating parts.
-  : Indicates that the main switch must be turned off before servicing.
-  : Beware of electric shock.
-  : Beware of hot surface.
-  : At servicing, please shut down the power supply for both of Indoor Unit and Outdoor Unit.









 **Warning:**
Carefully read the labels affixed to the main unit.

In den Abbildungen verwendete Symbole

-  : Beschreibt eine Handlung, die unterbleiben muß.
-  : Zeigt an, daß wichtige Anweisungen zu befolgen sind.
-  : Verweist auf einen Teil der Anlage, der geerdet werden muß.
-  : Zeigt an, daß bei rotierenden Teilen Vorsicht geboten ist.
-  : Zeigt an, daß vor Beginn der Wartungsarbeiten der Hauptschalter ausgeschaltet werden muß.
-  : Gefahr von elektrischem Schlag.
-  : Verbrennungsgefahr.
-  : Bei der Wartung bitte Netzstrom sowohl für die Innen als auch für die Außenanlage abschalten.









 **Warnung:**
Sorgfältig die auf der Hauptanlage aufgebrachten Aufschriften lesen.

Symboler som används i illustrationerna

-  : Indikerar att något som bör undvikas.
-  : Indikerar att viktiga instruktioner som måste följas.
-  : Indikerar en del som måste jordas.
-  : Visar att försiktighet måste iaktas vid roterande delar.
-  : Anger att huvudströmbrytaren måste slås av innan servicearbete utförs.
-  : Varning för elstöt.
-  : Varning för varma ytor.
-  : Vid servicearbete bör strömmen slås av både till inomhus- och utomhusenheten.

 **Varning:**
Läs noga texten på alla dekaler på huvudenheten.

Simboli utilizzati nelle illustrazioni









-  : Indica un'azione da evitare.
-  : Indica la necessità di rispettare un'istruzione importante.
-  : Indica la necessità di collegare un componente a massa.
-  : Indica che occorre operare con grande cautela con le parti rotanti.
-  : Indica che l'interruttore principale deve essere disattivato prima di effettuare la manutenzione.
-  : Attenzione alle scosse elettriche.
-  : Attenzione alle superfici roventi.
-  : Al momento della manutenzione, interrompere l'alimentazione sia della sezione interna che esterna.

 **Avvertenza:**
Leggere attentamente le etichette attaccate all'unità principale.

- (ES) **1. Medidas de Seguridad**
 (DK) **1. Sikkerhedsforanstaltninger**
 (TR) **1. Güvenlik Önlemleri**
 (RU) **1. Меры предосторожности**









- (PR) **1. Precauções de Segurança**
 (GR) **1. Προφυλακτικά Μέτρα Ασφαλείας**

Símbolos utilizados en las ilustraciones

-  : Indica una acción que debe evitarse.
-  : Indica que deben seguirse unas instrucciones importantes.
-  : Indica una pieza que debe estar conectada a tierra.
-  : Indica que debe tenerse cuidado con las piezas giratorias.
-  : Indica que debe apagarse el interruptor principal antes de intervenir en la unidad.
-  : Peligro de descarga eléctrica.
-  : Peligro por superficie caliente.
-  ELV : A la hora de realizar una reparación, desconecte el interruptor principal tanto de la unidad interior como de la exterior.









 **Atención:**
 Lea atentamente las etiquetas adheridas a la unidad principal.

Symboler anvendt i illustrationerne

-  : Angiver en handling, der skal undgås.
-  : Angiver at vigtige instruktioner skal følges.
-  : Angiver en del, der skal jordforbindes.
-  : Viser, at man skal passe på roterende dele.
-  : Angiver at der skal slukkes på hovedafbryderen, før der udføres service.
-  : Pas på - elektrisk stød!
-  : Pas på - varm overflade!
-  ELV : Ved service skal strømtilførslen til både inden- og udendørsenheden afbrydes.









 **Advarsel:**
 Læs etiketterne på hovedenheden omhyggeligt.

Resimlerde kullanılan simgeler

-  : Kaçınılması gereken hareketleri gösterir.
-  : Önemli talimatlara mutlaka uymak gerektiğini gösterir.
-  : Topraklanması gereken parçaları gösterir.
-  : Dönen parçalara dikkat edilmesi gerektiğini gösterir.
-  : Bakım yapmaya başlamadan önce ana şalterin kapatılması gerektiğini gösterir.
-  : Elektrik çarpmasına dikkat edin.
-  : Sıcak yüzeye dikkat edin.
-  ELV : Bakım yapacağınız zaman lütfen hem İç Ünitenin hem de Dış Ünitenin elektrik girişini kapatın.









 **Uyarı:**
 Ana üniteye yapıştırılmış olan etiketleri dikkatle okuyunuz.

Символы, указанные на иллюстрациях

-  : Указывает действие, которого следует избегать.
-  : Указывает, что это важная инструкция.
-  : Указывает, что эта часть должна быть заземлена.
-  : Указывает, что следует проявлять осторожность в отношении вращающихся частей.
-  : Указывает, что необходимо перевести главный выключатель в положение ВЫКЛ. до проведения техобслуживания.
-  : Осторожно: горячая поверхность
-  : Осторожно: опасность электрошока
-  ELV : При проведении техобслуживания отключите электропитание как внутреннего, так и наружного прибора.









 **Предупреждение:**
 Внимательно прочтите надписи на этикетках, закрепленных на основном приборе.

Símbolos utilizados nas ilustrações

-  : Indica uma acção a evitar.
-  : Indica a existência de instruções importantes a seguir.
-  : Indica uma peça a ligar à terra.
-  : Indica que se deve ter cuidado com as peças rotativas.
-  : Indica que o interruptor principal deve ser desligado antes de proceder à manutenção.
-  : Perigo de choques eléctricos.
-  : Atenção à superfície quente.
-  ELV : Ao proceder à manutenção, desligue a fonte de energia tanto na unidade interior como na unidade exterior.

 **Aviso:**
 Leia atentamente os rótulos afixados na unidade principal.

Σύμβολα που χρησιμοποιούνται στις εικονογραφίες

-  : Δείχνει ενέργεια που πρέπει ν'αποφεύγεται.
-  : Δείχνει ότι πρέπει ν'ακολουθούνται οδηγίες σημαντικού περιεχομένου.
-  : Δείχνει μέρος της συσκευής που πρέπει να γειώνεται.
-  : Σημαίνει ότι πρέπει να προσέχετε τα μέρη που περιστρέφονται.
-  : Δείχνει ότι ο κεντρικός διακόπτης πρέπει να κλείσει πριν από τη συντήρηση.
-  : Κίνδυνος ηλεκτροπληξίας.
-  : Κίνδυνος λόγω καυτής επιφανείας.
-  ELV : Κατά τη συντήρηση παρακαλούμε να κλείνετε το διακόπτη τροφοδοσίας τόσο της εσωτερικής όσο και της εξωτερικής μονάδας.

 **Προειδοποίηση:**
 Διαβάστε προσεκτικά τις ετικέτες που είναι κολλημένες πάνω στην κύρια μονάδα.

1

(F) 1. Consignes de sécurité
(NL) 1. Veiligheidsvoorschriften



⚠ Avertissement:

- Cet appareil ne doit pas être installé par l'utilisateur. Demander au revendeur ou à une société agréée de l'installer. Si l'appareil n'est pas correctement installé il peut y avoir un risque de fuite d'eau, d'électrocution ou d'incendie.
- Ne pas marcher sur l'appareil ni y déposer des objets.
- Ne jamais éclabousser l'appareil ni le toucher avec des mains humides. Il pourrait en résulter un risque d'électrocution.
- Ne pas vaporiser de gaz inflammable à proximité de l'appareil sous risque d'incendie.
- Ne pas placer de chauffage au gaz ou tout autre appareil fonctionnant avec une flamme vive là où il serait exposé à l'échappement d'air du climatiseur. Cela risquerait de provoquer une mauvaise combustion.

⚠ Précaution:

- Ne pas utiliser d'objet pointu pour enfoncer les boutons car cela risquerait d'endommager la commande à distance.
- Ne jamais obstruer les entrées et sorties des appareils extérieurs et intérieurs.

⚠ Waarschuwing:

- Het apparaat mag niet door de gebruiker zelf worden geïnstalleerd. Vraag de zaak waar u het apparaat gekocht heeft of een erkend bedrijf om het apparaat te installeren. Als het apparaat niet juist is geïnstalleerd, kan dit lekkage, elektrische schokken of brand tot gevolg hebben.
- Ga niet op het apparaat staan en plaats geen voorwerpen op het apparaat.
- Zorg ervoor dat u geen water op het apparaat knoeit en raak het apparaat nooit met natte handen aan. Dit kan elektrische schokken tot gevolg hebben.
- Spuit niet met brandbaar gas in de buurt van het apparaat. Dit kan brand tot gevolg hebben.
- Zet geen gasverwarmingstoestel of een ander toestel met open vuur op een plaats waar het blootstaat aan de lucht die het apparaat uitblaast. Dit kan onvolledige verbranding tot gevolg hebben.

⚠ Voorzichtig:

- Gebruik geen scherpe voorwerpen om de toetsen in te drukken - hiermee kunt u het bedieningspaneel beschadigen.
- Zorg ervoor dat de toevoer- en afvoeropeningen van het binnen- of buitenapparaat nooit verstopt raken of afgedekt worden.

(E) 1. Safety Precautions
(D) 1. Sicherheitsvorkehrungen
(SD) 1. Säkerhetsåtgärder
(I) 1. Misure di sicurezza

⚠ Warning:

- The unit should not be installed by the user. Ask the dealer or an authorized company to install the unit. If the unit is installed improperly, water leakage, electric shock or fire may result.
- Do not stand on, or place any items on the unit.
- Do not splash water over the unit and do not touch the unit with wet hands. An electric shock may result.
- Do not spray combustible gas close to the unit. Fire may result.
- Do not place a gas heater or any other open-flame appliance where it will be exposed to the air discharged from the unit. Incomplete combustion may result.

⚠ Caution:

- Do not use any sharp object to push the buttons, as this may damage the remote controller.
- Never block or cover the indoor or outdoor unit's intakes or outlets.

⚠ Warnung:

- Die Anlage sollte nicht vom Benutzer eingebaut werden. Bitten Sie Ihren Händler oder eine Vertragswerkstatt, die Anlage einzubauen. Wenn die Anlage unsachgemäß eingebaut wurde, kann Wasser auslaufen, können Stromschläge erfolgen, oder es kann Feuer ausbrechen.
- Nicht auf die Anlage stellen oder Gegenstände darauf ablegen.
- Kein Wasser über die Anlage spritzen und die Anlage auch nicht mit nassen Händen berühren. Dies kann zu Stromschlägen führen.
- Kein brennbares Gas in der Nähe der Anlage versprühen. Es kann Feuer ausbrechen.
- Keine Gasheizung oder sonstige Geräte mit offenen Flammen in Bereichen abstellen, an denen Luft aus der Anlage ausströmt. Unvollständige Verbrennung kann die Folge sein.

⚠ Vorsicht:

- Zum Drücken der Tasten keine scharfen Gegenstände benutzen, da dadurch die Fernbedienung beschädigt werden kann.
- Die Ansaug- oder Austrittsöffnungen weder der Innen- noch der Außenanlage blockieren oder abdecken.

⚠ Varning:

- Enheten bör ej installeras av användaren. Be återförsäljaren eller ett auktoriserat företag att installera den. Om enheten installeras felaktigt kan vattenläckor, elektriska stötar eller brand bli följden.
- Stå ej på enheten eller placera föremål på den.
- Stänk ej vatten på enheten eller ta på den med våta händer. Elektriska stötar kan bli följden.
- Spraya ej antändbar gas på enheten. Det kan orsaka brand.
- Placera ej en gasvärmare eller andra apparater med öppna lågor på en plats där de kan utsättas för luft som släpps ut från enheten. Ofullständig antändning kan bli följden.

⚠ Försiktighet:

- Använd ej skarpa föremål för att trycka på knapparna, det kan skada fjärrkontrollen.
- Blockera aldrig eller täck över inomhus- och utomhusenheternas luftintag eller luftutsläpp.

⚠ Avvertenza:

- L'unità non deve essere installata dall'utente. Richiedere al distributore o ad una società autorizzata di installare l'unità. Se l'unità non è installata correttamente, vi è il rischio di perdite d'acqua, di scosse elettriche o di incendio.
- Non salire e non appoggiare alcun oggetto sull'unità.
- Non spruzzare acqua sull'unità e non toccarla con le mani bagnate. Ciò può provocare una scossa elettrica.
- Non spruzzare gas combustibile nei pressi dell'unità, per evitare il rischio di un incendio.
- Non piazzare un riscaldatore a gas o qualsiasi altro apparecchio a fiamma aperta in un luogo esposto all'aria scaricata dall'unità. Ciò può essere alla base di una combustione incompleta.

⚠ Cautela:

- Non usare alcun oggetto appuntito per premere i pulsanti, in modo da non danneggiare il comando a distanza.
- Non bloccare o coprire gli ingressi o le uscite interni od esterni dell'unità.

(ES) 1. Medidas de Seguridad
(DK) 1. Sikkerhedsforanstaltninger
(TR) 1. Güvenlik Önlemleri
(RU) 1. Меры предосторожности

⚠ Atención:

- La unidad no debe ser instalada por el usuario. Pida a su distribuidor o a una empresa debidamente autorizada que se lo instale. La incorrecta instalación de la unidad puede dar lugar a goteo de agua, descarga eléctrica o fuego.
- No se suba encima ni coloque objetos sobre la unidad.
- No vierta agua sobre la unidad ni la toque con las manos húmedas. Puede producirse una descarga eléctrica.
- No rocíe gases combustibles en las proximidades de la unidad. Puede haber riesgo de incendio.
- No coloque calentadores de gas o cualquier otro aparato de llama abierta expuestos a la corriente de aire descargada por la unidad. Puede dar lugar a una combustión incompleta.

⚠ Cuidado:

- No utilice objetos puntiagudos para apretar los botones ya que podría dañarse el controlador remoto.
- No bloquee ni cubra nunca las tomas y salidas de las unidades interior y exterior.

⚠ Advarsel:

- Enheden bør ikke installeres af brugeren. Bed forhandleren eller en autoriseret virksomhed om at installere enheden. Hvis enheden installeres forkert, kan det medføre udsivning af vand, elektrisk stød eller brand.
- Stå ikke og placer ikke nogen genstande på enheden.
- Sprøjt ikke vand over enheden og rør ikke ved enheden med våde hænder. Dette kan medføre elektrisk stød.
- Sprøjt ikke med benzin tæt ved enheden. Dette kan medføre brand.
- Anbring ikke en benzinovn eller noget som helst andet redskab med åben ild, hvor det vil være udsat for luften, der afgives fra enheden. Dette kan medføre ufuldstændig forbrænding.

⚠ Forsigtig:

- Brug ikke nogen skarpe genstande til at trykke på knapperne, da dette kan medføre beskadigelse af fjernstyringen.
- Den udendørs enheds indtag og afgang må aldrig blokeres eller tildækkes.

⚠ Uyarı:

- Bu cihaz kullanıcı tarafından monte edilmelidir. Satıcıdan veya başka bir yetkili şirketten cihazı monte etmesini isteyiniz. Eğer cihaz doğru monte edilmezse su kaçağı, elektrik çarpması veya yangın söz konusu olabilir.
- Ünitenin üzerine hiçbir şey yerleştirmeyiniz veya koymayınız.
- Cihazın üzerine su sıçratmayınız ve ellerinizin ıslakken üniteye dokunmayınız. Elektrik çarpabilir.
- Cihazın yakınında yanıcı gaz püskürtmeyiniz. Bu, yangına yol açabilir.
- Cihazdan çıkan havayla teması gelebilecekleri yerlere gaz sobası veya başka açık alevli cihaz koymayınız. Bu, yanmanın tam olarak gerçekleşmemesine yol açabilir.

⚠ Dikkat:

- Düğmelere basmak için sivri nesnelere kullanmayınız; bu, uzaktan kumanda ünitesini zedeleyebilir.
- Dış ve iç ünitelerin giriş ve çıkışlarının önünü asla kapatmayınız veya örtmeyiniz.

⚠ Предупреждение:

- Данный прибор не должен устанавливаться пользователем. Обратитесь к поставщику или в специализированное предприятие и закажите установку прибора. При неправильной установке может произойти утечка воды, электрический шок или пожар.
- Не ставьте какие-либо посторонние предметы на прибор.
- Не проливайте на прибор воду и не дотрагивайтесь до прибора мокрыми руками. Это может привести к электрошоку.
- Не разбрызгивайте вблизи от прибора горячий газ. Это может привести к пожару.
- Не помещайте газовый обогреватель или другой прибор с открытым пламенем там, где он будет испытывать воздействие воздуха, выдуваемого из прибора. Это может привести к неполному сгоранию.

⚠ Осторожно:

- Не используйте какие-либо острые предметы для нажатия кнопок, поскольку это может повредить пульт дистанционного управления.
- Никогда не блокируйте и не закрывайте отверстия входа и выхода внутреннего или внешнего приборов.

(PR) 1. Precauções de Segurança
(GR) 1. Προφυλακτικά Μέτρα Ασφαλείας

⚠ Aviso:

- O aparelho não deve ser instalado pelo utilizador. Peça ao distribuidor ou a uma empresa autorizada para o instalar. Se o aparelho não for instalado correctamente, pode haver fugas de água, choques eléctricos ou provocar incêndio.
- Não se sente no aparelho nem coloque objectos em cima dele.
- Não derrame água sobre o aparelho e não lhe toque com as mãos. Pode apanhar um choque eléctrico.
- Não vaporize gás combustível perto do aparelho para não provocar incêndio.
- Não ponha um aquecedor a gás nem qualquer outro aparelho com chama viva à saída da descarga de ar do aparelho para não dar origem a combustão defeituosa.

⚠ Cuidado:

- Não utilize objectos pontiagudos para accionar os botões, a fim de não danificar o controlador remoto.
- Nunca bloqueie nem tape as admissões ou saídas internas e externas do aparelho.

⚠ Προειδοποίηση:

- Η εγκατάσταση της μονάδας δεν πρέπει να γίνεται από τον χρήστη. Ζητήσετε από το κατάστημα που την αγοράσατε ή από εξουσιοδοτημένη εταιρεία να κάνουν την εγκατάσταση της μονάδας. Εάν η εγκατάσταση της μονάδας δεν γίνει όπως προβλέπεται, ενδέχεται να έχει σαν αποτέλεσμα να παρουσιαστεί διαρροή νερού, να προκληθεί ηλεκτροπληξία ή να συμβεί πυρκαγιά.
- Μη στέκεστε ή τοποθετείτε διάφορα είδη πάνω στη μονάδα.
- Μη πετάτε ή πιτσιλίζετε νερό πάνω στη μονάδα και μη την αγγίζετε με βρεγμένα χέρια. Υπάρχει κίνδυνος να προκληθεί ηλεκτροπληξία.
- Μη ψεκάζετε εύφλεκτο αέριο κοντά στη μονάδα. Ενδέχεται να προκληθεί πυρκαγιά.
- Μη τοποθετείτε θερμάστρα γκαζιού ή κάθε άλλη συσκευή που παράγει γυμνή φλόγα σε μέρος όπου θα εκτίθεται στην αποβολή αερίων από τη μονάδα. Η καύση της θερμάστρας ενδέχεται να είναι ατελής.

⚠ Προσοχή:

- Μη χρησιμοποιείτε αιχμηρά αντικείμενα για να πατάτε τα κουμπιά, η ενέργεια αυτή ενδέχεται να προκαλέσει θλάξη στο τηλεχειριστήριο.
- Ποτέ μη μπλοκάρτε ή καλύψετε τα ανοίγματα εισόδου και εξόδου αέρα της εσωτερικής και της εξωτερικής μονάδας.

(F) 1. Consignes de sécurité
(NL) 1. Veiligheidsvoorschriften

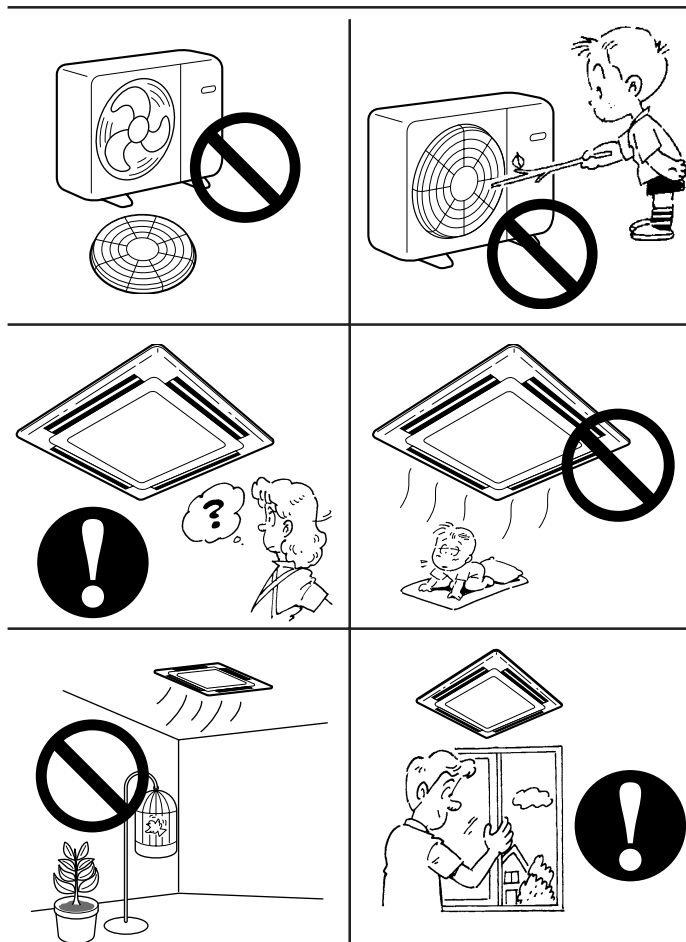

⚠ Avertissement:

- Ne pas retirer la face avant ou la protection du ventilateur de l'appareil extérieur pendant son fonctionnement. Vous risqueriez de vous blesser si vous touchez les éléments rotatifs, les parties chaudes ou sous haute tension.
- Ne jamais mettre les doigts, des bâtons, etc. dans les entrées et sorties d'air sous risque de blessure car le ventilateur situé à l'intérieur de l'appareil tourne à grande vitesse.
- Si vous sentez des odeurs étranges, arrêtez l'appareil, le mettre hors tension et contacter le revendeur.
- Ne JAMAIS laisser des enfants ou des personnes handicapées utiliser le climatiseur sans surveillance.
- Toujours surveiller que les jeunes enfants ne jouent pas avec le climatiseur.

Rangement de l'appareil

Lorsque vous devez ranger l'appareil, veuillez consulter votre revendeur. Si les tuyaux ne sont pas correctement retirés, du produit réfrigérant (gaz fluorocarbonique) pourrait s'échapper et entrer en contact avec votre peau, causant ainsi des blessures. L'échappement de produit réfrigérant dans l'atmosphère pollue également l'environnement.

⚠ Waarschuwing:

- Verwijder nooit de beschermkap van de ventilator in het buitenapparaat terwijl het apparaat aan staat. U kunt gewond raken als u onderdelen aanraakt die draaien, heet zijn of onder stroom staan.
- Duw nooit uw vingers of stokjes of iets dergelijks in de toevoer- en afvoeropeningen - dit kan tot verwondingen leiden, aangezien de ventilator in het apparaat met hoge snelheid draait.
- Als u iets vreemds ruikt, dient u het apparaat niet meer te gebruiken. Draai de schakelaar uit en raadpleeg uw dealer.
- Deze airconditioner is NIET bedoeld voor gebruik door kinderen of onbekwame personen die niet onder toezicht staan.
- Jonge kinderen moeten onder toezicht staan om te voorkomen dat ze met de airconditioning gaan spelen.

Het apparaat verwijderen

Raadpleeg de zaak waar u het apparaat gekocht heeft indien u zich van het apparaat wilt ontdoen. Als de buizen op de verkeerde manier worden verwijderd, kan er koelstof (fluorkoolzuurgas) uit ontsnappen en in contact komen met uw huid, met letsel tot gevolg. Koelstof in de lucht laten ontsnappen is ook schadelijk voor het milieu.

(E) 1. Safety Precautions
(D) 1. Sicherheitsvorkehrungen
(SD) 1. Säkerhetsåtgärder
(I) 1. Misure di sicurezza

⚠ Warning:

- Do not remove the front panel or the fan guard from the outdoor unit when it is running. You could be injured if you touch rotating, hot or high-voltage parts.
- Never insert fingers, sticks etc. into the intakes or outlets, otherwise injury may result, since the fan inside the unit rotates at high speed.
- If you detect odd smells, stop using the unit, turn off the power switch and consult your dealer.
- This air conditioner is NOT intended for use by children or infirm persons without supervision.
- Young children should be supervised to ensure that they do not play with the air conditioner.

Disposing of the unit

When you need to dispose of the unit, consult your dealer. If pipes are removed incorrectly, refrigerant (fluorocarbon gas) may blow out and come into contact with your skin, causing injury. Releasing refrigerant into the atmosphere also damages the environment.

⚠ Warnung:

- Wenn die Anlage läuft, nicht die Frontplatte oder den Gebläseschutz von der Außenanlage abnehmen. Sie könnten sich verletzen, wenn Sie drehende, heiße oder unter Hochspannung stehende Teile berühren.
- Niemals die Finger, Stöcke etc. in die Ansaug- oder Austrittsöffnungen stecken. Dies kann zu Verletzungen führen, da sich der Gebläseventilator im Inneren der Anlage mit hoher Geschwindigkeit dreht.
- Wenn Sie merkwürdige Gerüche feststellen, sollten Sie die Anlage nicht mehr benutzen, den Strom abschalten und sich an Ihren Kundendienst wenden.
- Diese Klimaanlage darf NICHT von Kindern oder unsicheren Personen ohne Aufsicht benutzt werden.
- Kleine Kinder müssen beaufsichtigt werden, um sicherzustellen, daß sie nicht an der Klimaanlage herumspielen.

Die Anlage entsorgen

Zum Entsorgen des Gerätes wenden Sie sich an Ihren Kundendienst. Wenn Rohrleitungen unsachgemäß abgenommen werden, kann Kühlmittel (Fluorkohlenstoffgas) austreten, mit Ihrer Haut in Berührung kommen und Verletzungen hervorrufen. Kühlgas in die Atmosphäre ablassen führt auch zu Umweltschäden.

⚠ Varning:

- Tag ej bort frontpanelen eller fläktskyddet på utomhusenheten när den är i gång. Du kan skadas om du tar på roterande, heta eller högspänningsförande delar.
- Stick aldrig in fingrar, pinnar etc. i luftintagen eller utloppen, det kan leda till skador eftersom fläkten inuti enheten roterar på hög fart.
- Om ovanliga dofter uppstår bör man stänga av enheten, slå ifrån strömbrytaren och kontakta återförsäljaren.
- Detta luftkonditioneringsaggregat är INTE avsett att användas av barn eller handikappade utan övervakning.
- Se till att små barn inte leker med luftkonditioneringsaggregatet.

Avyttring av enheten

När du vill göra dig av med enheten bör du kontakta återförsäljaren. Om ledningar tas bort på felaktigt vis kan köldmedel (fluorkolsgas) flöda ut och komma i kontakt med din hud vilket orsakar skador. Om köldmedel släpps ut i atmosfären skadas dessutom miljön.

⚠ Avvertenza:

- Non rimuovere il pannello anteriore o la griglia di protezione del ventilatore dalla sezione esterna durante il funzionamento dell'unità. Un eventuale contatto con le parti rotanti, roventi o ad alta tensione può infatti causare conseguenze gravi.
- Non inserire le dita, oggetti appuntiti, ecc..., nei fori di entrata o di uscita dell'unità per evitare di ferirsi, in quanto il ventilatore all'interno dell'unità ruota ad alta velocità.
- In presenza di odori particolari, arrestare il funzionamento dell'unità, spegnere l'interruttore di alimentazione e contattare il proprio distributore.
- Il climatizzatore NON può essere usato da bambini o persone inferme senza la sorveglianza appropriata.
- È opportuno sorvegliare i bambini piccoli affinché non giochino con il climatizzatore.

Eliminazione dell'unità

Se occorre eliminare l'unità, contattare il proprio distributore. Nel caso in cui i tubi siano rimossi in modo non corretto, il refrigerante (gas fluorocarburo) può infatti fuoriuscire e venire a contatto della pelle, con conseguenze gravi. Il rilascio di refrigerante nell'atmosfera è inoltre dannoso per l'ambiente.

- (ES) 1. Medidas de Seguridad
(DK) 1. Sikkerhedsforanstaltninger
(TR) 1. Güvenlik Önlemleri
(RU) 1. Меры предосторожности

⚠ Atención:

- No extraiga el panel frontal del ventilador de la unidad exterior mientras esté en funcionamiento. Puede resultar herido si toca piezas giratorias, calientes o de alto voltaje.
- No inserte nunca dedos, palos, etc. en las tomas o salidas de aire ya que pueden ocurrir graves accidentes debido a la alta velocidad de giro de la unidad.
- Si detecta olores raros pare la unidad, desconecte el interruptor de red y consulte con su distribuidor.
- Este aparato de aire acondicionado NO debe ser utilizado por niños ni por personas inválidas sin el control de una persona adulta.
- Los niños pequeños deben estar vigilados por personas adultas para impedir que jueguen con el equipo de aire acondicionado.

Eliminación de la unidad

Cuando deba eliminar la unidad, consulte con su distribuidor. Si las conducciones se extraen incorrectamente puede haber fuga de refrigerante (gas de fluorocarbono) que entre en contacto con su piel causándole daño. La liberación del gas a la atmósfera también perjudica al medio ambiente.

⚠ Advarsel:

- Fjern ikke frontpanelet eller ventilatorafskærmningen fra den udendørs enhed, medens den kører. De kan komme til skade, hvis De rører ved roterende eller varme dele eller dele med højspænding.
- Stik aldrig fingre, pinde etc. ind i indtagene eller afgangene, da dette kan medføre, at De kommer til skade, da ventilatoren indeni enheden roterer med høj hastighed.
- Hvis De bemærker mærkelige lugte, stop da enheden, sluk for strømmen og kontakt Deres forhandler.
- Dette klimaanlæg bør IKKE benyttes af børn eller svagelige personer uden opsyn.
- Hold øje med små børn for at sikre, at de ikke leger med klimaanlægget.

Bortskaffelse af enheden

Når enheden skal bortskaffes, kontakt da Deres forhandler. Hvis rør afmonteres forkert, kan der blæse kølemiddel (FC-gasser) ud og komme i kontakt med Deres hud, hvilket medfører at De kommer til skade. Frigivelse af kølemiddel til atmosfæren skader også miljøet.

⚠ Uyarı:

- Dış ünite çalışırken ön paneli veya vantilatör mahfazasını yerlerinden çıkarmayınız. Dönen, sıcak veya yüksek gerilimli parçalara değerek yaralanabilirsiniz.
- Cihazın giriş veya çıkışlarına asla parmaklarınızı veya değnek vb. şeyleri sokmayınız. Ünitenin içindeki vantilatör hızla döndüğü için yaralanabilirsiniz.
- Tuhaf bir koku duyarsanız cihazı kullanmayınız. Elektrik şalterini kapatıp yetkili satıcıya danışınız.
- Bu klima çocuklar veya zihnen ehliyetsiz kimseler tarafından gözetimsiz KULLANILMAMALIDIR.
- Küçük çocuklar gözetim altında bulundurulurak klimayla oynamalarına imkân verilmemelidir.

Cihazın atılması

Cihazı atmanız gerektiği zaman yetkili satıcınıza danışınız. Eğer borular yanlış sökülürse dışarı kaçan soğutucu (flüorokarbon gazı) cildinize temas ederek yaralanmaya yol açabilir. Soğutucunun atmosfere saliverilmesi, çevre için de zararlıdır.

⚠ Предупреждение:

- Не снимайте переднюю панель или защиту вентилятора с внешнего прибора, когда он работает. Вы можете получить личную травму, если дотронетесь до вращающихся частей, горячих частей или частей под высоким напряжением.
- Никогда не вставляйте пальцы, палки и т.д. в отверстия входа или выхода, в противном случае вы можете получить личную травму, поскольку вентилятор, находящийся внутри прибора, вращается на большой скорости.
- Если вы почувствуете странные запахи, остановите прибор, отключите питание и проконсультируйтесь с вашим поставщиком.
- Детям и немощным людям ЗАПРЕЩАЕТСЯ самостоятельно пользоваться данным кондиционером воздуха.
- Необходимо наблюдать за маленькими детьми с тем, чтобы они не играли с кондиционером воздуха.

Утилизация прибора

Когда вам потребуется ликвидировать прибор, обратитесь к вашему дилеру. При неправильном удалении труб может произойти выброс хладагента (фтороуглеродного газа), который, попав на кожу, приведет к травме. Выброс хладагента в атмосферу наносит вред окружающей среде.

- (PR) 1. Precauções de Segurança
(GR) 1. Προφυλακτικά Μέτρα Ασφαλείας

⚠ Aviso:

- Não retire o painel frontal nem a proteção da ventoinha da unidade exterior enquanto ela funcionar. Pode ferir-se tocando em peças rotativas, quentes ou de alta voltagem.
- Nunca meta os dedos, paus, etc. nas entradas ou saídas para não correr o risco de se ferir, uma vez que a ventoinha gira a alta velocidade no interior do aparelho.
- Se detectar cheiros estranhos, deixe de utilizar o aparelho, desligue o interruptor da alimentação e consulte o seu distribuidor.
- Este aparelho de ar condicionado NÃO se destina a ser utilizado por crianças ou pessoas enfermas sem supervisão.
- Deve ser prestada especial atenção às crianças, para que não brinquem com o aparelho de ar condicionado.

Arrumação do aparelho

Se necessitar de arrumar o aparelho, consulte o seu distribuidor. Se os tubos forem removidos incorrectamente, o (gás de fluorocarbono) refrigerante pode escapar-se e entrar em contacto com a pele, causando-lhe ferimentos. A libertação do refrigerante para a atmosfera também é nociva para o ambiente.

⚠ Προειδοποίηση:

- Ενώ η εξωτερική μονάδα βρίσκεται σε λειτουργία δεν πρέπει να θάζετε το μπροστινό φάνωμα ή τον προφυλακτήρα του ανεμιστήρα. Ενδέχεται να τραυτιστείτε εάν αγγίξετε περιστρεφόμενα μέρη, ή μέρη με υψηλή τάση ρεύματος.
- Μη θάζετε τα δάκτυλά σας, μακρόστενα τεμάχια κλπ μέσα στα ανοίγματα εισαγωγής και εξαγωγής αέρα της μονάδας, ο ανεμιστήρας στο εσωτερικό της μονάδας περιστρέφεται με μεγάλη ταχύτητα και είναι πιθανό να προκληθεί τραυματισμός.
- Εάν ασυνήθιστες μυρωδιές εκπέμπονται από την μονάδα, σταματήστε να τη χρησιμοποιείτε, κλείσετε τον ηλεκτρικό διακόπτη και συμβουλευτείτε το κατάστημα από το οποίο την αγοράσατε.
- Το συγκεκριμένο κλιματιστικό ΔΕΝ προορίζεται για να χρησιμοποιείται χωρίς επίβλεψη από παιδιά ή άτομα με ειδικές ανάγκες.
- Μικρά παιδιά πρέπει να επιβλέπονται ώστε να μην παίζουν με το κλιματιστικό.

Πέταγμα της μονάδας σαν άχρηστη

Εάν θέλετε να πετάξετε τη συσκευή σαν άχρηστη, συμβουλευτείτε σχετικά το κατάστημα από το οποίο την αγοράσατε. Εάν οι σωλήνες της συσκευής αφαιρεθούν αντικανονικά, ενδεχομένως να πιναχτεί ψυκτικό υγρό (αέριο φθοριούχου άνθρακα) και να έλθει σ'επαφή με το δέρμα σας με αποτέλεσμα τον τραυματισμό σας. Επίσης, η απελευθέρωση ψυκτικού υγρού στην ατμόσφαιρα προκαλεί ζημιά στο περιβάλλον.

(F) 2. Fonctionnement

(NL) 2. Gebruik

(E) 2. Operation

(D) 2. Betrieb und Bedienung

(SD) 2. Drift

(I) 2. Funzionamento

2

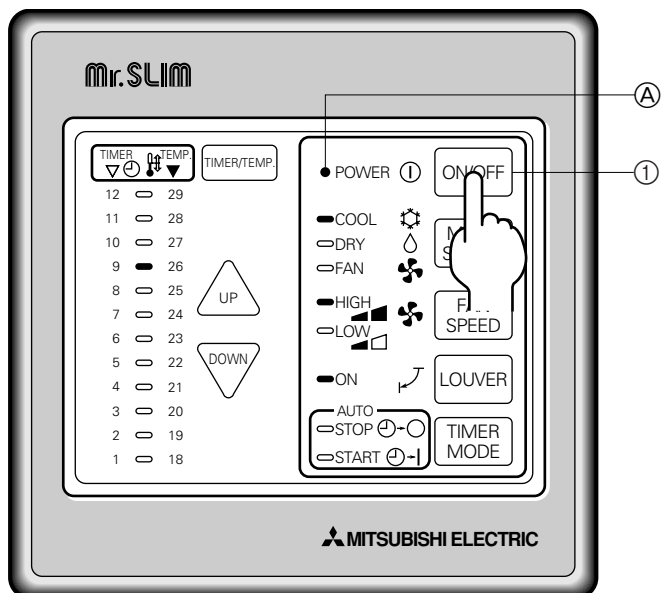

Plage de fonctionnement

		Température de l'air capté à l'intérieur	Température de l'air capté à l'extérieur
Refrigeration	Maximum	35 °C DB, 22,5 °C WB	*52 °C (46 °C) DB
	Minimum	21 °C DB, 15,5 °C WB	21 °C DB

* La température entre parenthèse est pour le PU-1.6V.

2.1. Pour allumer/éteindre le climatiseur

- L'alimentation ne doit pas être interrompue lorsque le climatiseur est en marche. Autrement, l'appareil pourrait tomber en panne.

① Appuyer sur le bouton ON/OFF (Marche/Arrêt).

Ⓐ Le voyant ON devrait s'allumer.

- Même si vous appuyez sur le bouton ON/OFF immédiatement après avoir arrêté la fonction en cours, le climatiseur ne se remettra en route que trois minutes plus tard. Ceci est une précaution pour éviter l'endommagement de tout composant interne.
- Si la fonction s'arrête à cause d'une coupure de courant, l'appareil ne se remettra automatiquement en marche qu'une fois le courant revenu. Appuyer sur le bouton ON/OFF pour le remettre en marche.

Bereik

		Temperatuur luchtinlaat binnen	Temperatuur luchtinlaat buiten
Koelen	Maximum	35 °C DB, 22,5 °C WB	*52 °C (46 °C) DB
	Minimum	21 °C DB, 15,5 °C WB	21 °C DB

* De temperatuur tussen haakjes is voor het model PU-1.6V.

2.1. Het apparaat in- en uitschakelen

- U mag de stroomvoorziening niet uitschakelen als de airconditioner aanstaat. Dit kan ervoor zorgen dat het apparaat defect gaat.

① Druk op de ON/OFF (AAN/UIT)-toets.

Ⓐ De 'ON' indicator moet gaan branden.

- Zelfs als u direct op de ON/OFF (AAN/UIT)-toets drukt nadat u de air-conditioner net uitgeschakeld hebt, zal het apparaat voor ongeveer drie minuten niet starten. Dit is om te voorkomen dat interne onderdelen schade oplopen.
- Indien het apparaat stopt vanwege een stroomonderbreking, gaat het niet automatisch weer aan nadat de stroom is hersteld. Druk op ON/OFF om het apparaat weer aan te zetten.

Operating range

		Indoor air intake temperature	Outdoor air intake temperature
Cooling	Maximum	35 °C DB, 22.5 °C WB	*52 °C (46 °C) DB
	Minimum	21 °C DB, 15.5 °C WB	21 °C DB

* The temperature within parentheses is for the PU-1.6V.

2.1. Switching the unit on/off

- The power supply should not be turned off while the air conditioner is in use. This can cause the unit to break down.

① Press the ON/OFF button.

Ⓐ The ON indicator should light up.

- Even if you press the ON/OFF button immediately after shutting down the operation in progress, the air conditioner will not start for about three minutes. This is to prevent the internal components from being damaged.
- If the operation stops due to a power failure, the unit will not automatically restart until the power has been restored. Press the ON/OFF button to restart.

Betriebsbereich

		Ansaugtemperatur der Luft innen	Ansaugtemperatur der Luft außen
Kühlung	Maximum	35 °C DB, 22,5 °C WB	*52 °C (46 °C) DB
	Minimum	21 °C DB, 15,5 °C WB	21 °C DB

* Die in Klammern angegebene Temperatur bezieht sich auf das Modell PU-1.6V.

2.1. Die Anlage ein-/ausschalten

- Die Netzstromversorgung sollte während des Betriebs der Klimaanlage nicht ausgeschaltet werden. Dies kann zu einem Totalausfall der Anlage führen.

① Die ON/OFF (NETZSTROM EIN/AUS)-Taste drücken.

Ⓐ Die ON/EIN-Anzeige muß aufleuchten.

- Selbst wenn Sie die ON/OFF (NETZSTROM EIN/AUS-) Taste unmittelbar nach Abschaltung des in Gang befindlichen Betriebs drücken, beginnt die Klimaanlage etwa drei Minuten lang nicht zu laufen. Dadurch wird verhindert, daß Teile im Inneren der Anlage beschädigt werden.
- Wenn der Betrieb durch Stromausfall unterbrochen wird, läuft die Anlage nach Beendigung des Stromausfalls nicht automatisch wieder an. ON/OFF (NETZSTROM EIN/AUS)-Taste drücken, um sie wieder in Gang zu setzen.

Driftsområde

		Intagstemperatur, inomhusluft	Intagstemperatur, utomhusluft
Nedkylning	Maximum	35 °C DB, 22,5 °C WB	*52 °C (46 °C) DB
	Minimum	21 °C DB, 15,5 °C WB	21 °C DB

* Temperaturen inom parentes gäller modellen PU-1.6V.

2.1. Att stänga på/av enheten

- Nätspänningstillförseln får inte brytas medan luftkonditioneringsaggregatet är i drift, eftersom detta skulle kunna förorsaka skador i aggregatet.

① Tryck på ON/OFF.

Ⓐ Indikatorn ON tänds.

- Om du trycker på ON/OFF omedelbart efter att enheten stängts av, kommer luftkonditioneringen inte att starta förrän efter tre minuter. Detta förhindrar att interna komponenter skadas.
- Om driften hejdats på grund av ett strömavbrott kommer enheten inte att återstartas automatiskt förrän strömmen återställs. Tryck på ON/OFF för att sätta på enheten.

Campo di funzionamento

		Temp. entrata aria interna	Temp. entrata aria esterna
Raffreddamento	Max	35 °C DB, 22,5 °C WB	*52 °C (46 °C) DB
	Min	21 °C DB, 15,5 °C WB	21 °C DB

* La temperatura tra parentesi è per il PU-1.6V.

2.1. Accensione/spengimento dell'unità

- Evitare di interrompere l'alimentazione del condizionatore quando questo sta funzionando, per non danneggiarlo.

① Premere il pulsante ON/OFF.

Ⓐ La spia di accensione si illumina.

- Anche se viene premuto il pulsante ON/OFF immediatamente dopo lo spegnimento dell'unità, il condizionatore non si avvierà durante tre minuti. Ciò serve ad evitare che i componenti interni rimangano danneggiati.
- Se il funzionamento del condizionatore viene arrestato a seguito di un'interruzione di corrente, l'unità verrà riavviata automaticamente solo al ripristino della corrente. Premere il pulsante ON/OFF per riavviare l'unità.

- (ES) **2. Manejo**
 (DK) **2. Drift**
 (TR) **2. Çalışma**
 (RU) **2. Эксплуатация**

- (PR) **2. Funcionamento**
 (GR) **2. Λειτουργία**

Ámbito de funcionamiento

		Temperatura del aire entrante (interior)	Temperatura del aire entrante (exterior)
Frío	Máximo	35 °C TS, 22,5 °C TH	*52 °C (46 °C) TS
	Mínimo	21 °C TS, 15,5 °C TH	21 °C TS

TS = Termómetro seco, TH = Termómetro húmedo

* La temperatura entre paréntesis es la del modelo PU-1.6V

2.1. Encendido y apagado de la unidad

- No se debe desconectar la alimentación principal mientras el acondicionador esté funcionando; podría provocar la rotura de la unidad.

① Pulse el botón de encendido ON/OFF.

Ⓐ El indicador ON se encenderá.

- Aunque pulse una vez más el botón de encendido ON/OFF inmediatamente después de apagar el aparato, el acondicionador de aire no se pondrá en marcha hasta pasados tres minutos. Esto tiene como fin evitar daños en los componentes internos.
- Si el acondicionador se para por un corte de corriente, la unidad no se pondrá automáticamente en marcha al volver la corriente. Para ponerla en marcha pulse el botón de encendido ON/OFF para poner la unidad en marcha.

Arbejdsområde

		Indendørs luftindgangs-temperatur	Udendørs luftindgangs-temperatur
Afkøling	Maksimum	35 °C DB, 22,5 °C WB	*52 °C (46 °C) DB
	Minimum	21 °C DB, 15,5 °C WB	21 °C DB

* Temperaturen i parenteserne gælder for PU-1.6V.

2.1. Tænding og slukning af anlægget

- Strømforsyningen skal ikke afbrydes, mens apparatet er i brug. Det kan medføre dets sammenbrud.

① Tryk på ON/OFF-(tænd/sluk)-knappen.

Ⓐ Dette skulle tænde ON-indikatoren.

- Selv hvis man trykker på ON/OFF-knappen umiddelbart efter at have standset den igangværende drift, starter airconditionenheden ikke før efter 3 minutter. Der-ved forebygges beskadigelse af indre komponenter.
- Hvis driften standser på grund af svigt, starter enheden ikke automatisk igen, før der igen er strømtilførsel. Tryk på ON/OFF-knappen for at starte igen.

Üst ve alt çalışma değerleri

		İçerde hava giriş ısısı	Dışarda hava giriş ısısı
Soğutma	Azami	35 °C DB, 22,5 °C WB	*52 °C (46 °C) DB
	Asgari	21 °C DB, 15,5 °C WB	21 °C DB

* Parantez içindeki sıcaklık değeri PU-1.6V içindir.

2.1. Cihazın açılması/kapatılması

- Klima cihazı çalışır durumdayken güç kaynağı kapatılmamalıdır. Bu, ünitenin bozulmasına yol açabilir.

① ON/OFF (açma/kapama) düğmesine basınız.

Ⓐ ON (açık) göstergesinin yanması gerekir.

- Çalışma sırasında cihazı kapattıktan hemen sonra ON/OFF (açma/kapama) düğmesine bassanız bile klima cihazı yaklaşık üç dakika süreyle çalışmaya başlamaz. Bunun amacı cihazın içaksamının hasar görmesini önlemektir.
- Cihazın çalışması elektrik kesilmesi nedeniyle durduysa, tekrar elektrik gelinceye kadar cihaz çalışmaya başlamaz. Tekrar çalıştırmak için ON/OFF (açma/kapama) düğmesine basınız.

Рабочий диапазон

		Температура воздуха помещения на входе	Температура наружного воздуха на входе
Охлаждение	Максимум	35 °C (шарик сухого термометра), 22,5 °C (шарик влажного термометра)	*52 °C (шарик сухого термометра)
	Минимум	21 °C (шарик сухого термометра), 15,5 °C (шарик влажного термометра)	21 °C (шарик сухого термометра)

* В скобках приводится значение температуры для модели PU-1.6V.

2.1. Включение/выключение прибора

- Запрещается отключать подачу электропитания во время работы прибора. Это может привести к поломке прибора.

① Нажмите кнопку ON/OFF (ВКЛ./ВЫКЛ.).

Ⓐ Загорится световой индикатор ON (ВКЛ.)

- Даже если Вы нажмете кнопку ON/OFF (ВКЛ./ВЫКЛ.) немедленно после останова, Вы не сможете запустить кондиционер в течение приблизительно трех минут. Это срабатывает механизм защиты внутренних деталей прибора.
- Если остановка работы кондиционера вызвана сбоем в подаче электропитания, прибор не включится до полного восстановления подачи электропитания. Для запуска прибора нажмите кнопку ON/OFF (ВКЛ./ВЫКЛ.).

Gama de funcionamento

		Temperatura de admissão de ar da unidade interior	Temperatura de admissão de ar da unidade exterior
Arrefeci-mento	Máximo	35 °C DB, 22,5 °C WB	*52 °C (46 °C) DB
	Mínimo	21 °C DB, 15,5 °C WB	21 °C DB

* A temperatura entre parêntesis é a do modelo PU-1.6V

2.1. Ligar/desligar a unidade

- O interruptor de corrente não deve ser desactivado enquanto o ar condicionado estiver a funcionar, para não provocar uma possível avaria da unidade.

① Carregue no botão ON/OFF.

Ⓐ O indicador ON deverá acender.

- Mesmo se carregar no botão ON/OFF imediatamente depois de desligar a operação em curso, o ar condicionado não funcionará durante três minutos, para não estragar os componentes internos.
- Se o funcionamento for interrompido por um corte de corrente, a unidade não recomeçará enquanto não for restaurada a alimentação. Carregue no botão ON/OFF para recomeçar.

Κλίμακα λειτουργίας

		Θερμοκρασία εισερχόμενου αέρα - Εσωτ. μονάδα	Θερμοκρασία εισερχόμενου αέρα - Εξωτ. μονάδα
Κρύος αέρας	Μέγιστη	35 °K DB, 22,5 °K WB	*52 °K (46 °K) DB
	Ελάχιστη	21 °K DB, 15,5 °K WB	21 °K DB

* Η θερμοκρασία σε παρένθεση αναφέρεται στο PU-1.6V

2.1. Άνοιγμα και κλείσιμο της μονάδας

- Η ηλεκτρική παροχή δεν πρέπει να κλείνει ενώ βρίσκεται σε λειτουργία η μονάδα κλιματισμού. Η ενέργεια αυτή ενδεχομένως να προκαλέσει βλάβη στη συσκευή.

① Πατήστε το διακόπτη λειτουργίας με την ένδειξη ON/OFF.





Ⓐ Το φωτάκι λειτουργίας ανάβει (ON).

- Ακόμη κι αν πατήσετε το διακόπτη λειτουργίας με την ένδειξη ON/OFF για ν'ανοίξετε πάλι τη συσκευή αμέσως μόλις την κλείσατε, δεν πρόκειται να τεθεί σε λειτουργία πριν περάσουν τρία λεπτά. Αυτό συμβαίνει για να προστατευτούν τα εσωτερικά μέρη της συσκευής από τυχόν βλάβες.
- Εάν η λειτουργία της συσκευής σταματήσει λόγω προσωρινής διακοπής του ηλεκτρικού ρεύματος, δεν επαναλειτουργεί αυτόματα όταν επανέρχεται το ρεύμα. Για ν'αρχίσει η λειτουργία της πρέπει να πατήσετε το διακόπτη λειτουργίας με την ένδειξη ON/OFF.





- (ES) 2. Manejo
(DK) 2. Drift
(TR) 2. Çalışma
(RU) 2. Эксплуатация

- (PR) 2. Funcionamento
(GR) 2. Λειτουργία





2.2. Selección de modo

- Si la unidad está apagada, pulse el botón de encendido ON/OFF para ponerla en marcha.
A Se encenderá el indicador ON.
- Pulse el botón de modos de funcionamiento () © y seleccione el modo de funcionamiento.
B  Modo de enfriamiento
 Modo secado
 Modo de ventilador





2.2. Valg af driftstilstand

- Hvis enheden er slået fra, starter man den ved tryk på ON/OFF-knappen.
A Dette skulle tænde ON-indikatoren.
- Tryk på driftstilstand ()-knap ©, og vælg driftstilstanden.
B  : Afkøling
 : Tørring
 : Ventilator





2.2. Mod Seçimi

- Eğer cihaz kapalı durumdaysa, çalıştırmak için ON/OFF (açma/kapama) düğmesine basınız.
A ON (açık) göstergesinin yanması gerekir.
- Çalışma modu () düğmesine © basarak çalışma modunu seçin.
B  Soğutma modu
 Kurutma modu
 Fan modu





2.2. Выбор режима

- Если прибор отключен, нажмите кнопку ON/OFF (ВКЛ./ВЫКЛ.), чтобы включить его.
A Должен загореться индикатор ON (ВКЛ.)
- Нажмите кнопку © выбора режима () и выберите режим эксплуатации.
B  Режим охлаждения
 Режим сушки
 Режим вентилятора

2.2. Selecção do modo

- Se a unidade estiver desligada, carregue no botão ON/OFF para a ligar.
A O indicador ON deverá acender.
- Carregue no botão () do modo de funcionamento © e seleccione o modo de funcionamento.
B  Modo de arrefecimento
 Modo de secagem
 Modo de ventilação

2.2. Επιλογή τρόπου λειτουργίας

- Εάν η μονάδα είναι κλειστή, πατήστε το διακόπτη λειτουργίας με την ένδειξη ON/OFF για να την ανοίξετε.
A Το φωτάκι λειτουργίας ανάβει (ON).
- Πατήστε το κουμπί © επιλογής λειτουργίας () και επιλέξτε τον τρόπο λειτουργίας.
B  Λειτουργία κλιματισμού με κρύο αέρα
 Λειτουργία αφύγρανσης
 Λειτουργία ανεμιστήρα

F 2. Fonctionnement

NL 2. Gebruik

E 2. Operation

D 2. Betrieb und Bedienung

SD 2. Drift

I 2. Funzionamento

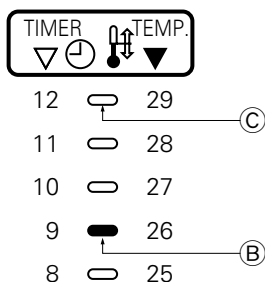
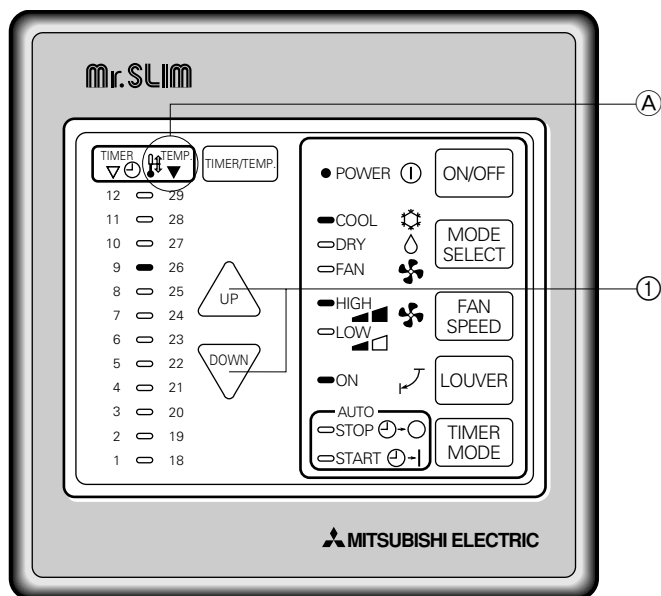

2.3. Sélection d'une température

Ⓐ Veiller à ce que le témoin vert de s'allume. (S'il est éteint, vous ne pouvez pas régler la température.)

- Appuyer sur les touches ou pour régler la température souhaitée.
 - La température sélectionnée s'affiche. (Voyant vert)
 - La température de l'air aspiré pendant le fonctionnement s'affiche (voyant vert clignotant).
- A chaque fois que vous appuyez sur le bouton, la valeur de la température baisse de 1 °C.

Remarque:

Pour changer la température sélectionnée, appuyer sur les touches UP ou DOWN tout en observant l'affichage.

- S'assurer que le voyant vert est allumé.
(Il n'est pas possible de régler la température lorsque la diode verte n'est pas allumée.)

Plage de réglage de température autorisée: 18°C à 29°C:

[Exemples de réglages]

- Le voyant TEMP s'allume lorsque l'on présélectionne une température de 26°C.
- Le voyant TEMP clignotera lorsque la température de la pièce (à la prise d'air) atteint 29°C.

2.3. De temperatuur instellen

Ⓐ Verzeker u ervan dat het groene licht aan gaat. (Als het groene licht uit is, kan de temperatuur niet aangepast worden.)

- Druk zonnig op de of -toetsen om de gewenste temperatuur in te stellen.
 - De geselecteerde temperatuur wordt aangegeven. (Groen lampje)
 - De temperatuur van de aanzuiglucht wordt aangegeven terwijl het apparaat ingeschakeld is. (Flikkerend groen lampje)
- De temperatuurinstelling gaat elke keer als u de toets drukt met 1 °C omlaag.

Opmerking:

Om de geselecteerde temperatuur te veranderen moet u op de UP of DOWN-toetsen drukken terwijl u naar het scherm kijkt.

- Zorg ervoor dat het groene lampje brandt.
(De temperatuur kan niet aangepast worden als het groene lampje niet brandt.)

Toegestaan bereik om de temperatuur in te stellen: 18°C tot 29°C.

[Voorbeeld instellingen]

- Het TEMP lampje zal gaan branden als u een temperatuur van 26°C instelt.
- Het TEMP lampje zal gaan flikkeren als de kamertemperatuur (aangezogen lucht) de 29°C bereikt.

2.3. Selecting a temperature

Ⓐ Make sure the green lamp in is lighting up. (When the green lamp is off, any temperature adjustment cannot be made.)

- Press the or buttons to set the desired temperature.
 - The selected temperature is displayed. (Green lamp)
 - The temperature of the intake air during operation is displayed. (Blinking green lamp)
- Each time you press the button, the temperature value increases by 1 °C.

Note:

To change the selected temperature, press the UP or DOWN buttons while looking at the display.

- Make sure the green lamp is lit up.
(If the green lamp is not lit up, the temperature cannot be adjusted.)

Allowable temperature setting range: 18 °C to 29 °C

[Example Settings]

- The TEMP indicator will be lit when you preset a temperature of 26 °C.
- The TEMP indicator will blink when the room (intake air) temperature reaches 29 °C.

2.3. Wahl einer Temperatur

Ⓐ Darauf achten, daß die grüne Lampe bei aufleuchtet. (Wenn die grüne Lampe aus ist, kann keine Temperatureinstellung vorgenommen werden.)

- Tasten (OBEN) oder (UNTEN) drücken, um die gewünschte Temperatur einzustellen.
 - Die gewählte Temperatur wird angezeigt. (Grüne Lampe)
 - Die Temperatur der während des Betriebs angesaugten Luft wird angezeigt. (Grüne Lampe blinkt)
- Bei jedem Drücken der Taste vermindert sich der Temperaturwert um 1 °C.

Hinweis:

Um die gewählte Temperatur zu ändern, Tasten UP (OBEN) oder DOWN (UNTEN) drücken und die Anzeige beachten.

- Vergewissern, daß die grüne Lampe leuchtet.
(Wenn die grüne Lampe nicht leuchtet, kann die Temperatur nicht eingestellt werden.)

Zulässiger Temperatureinstellbereich: 18°C bis 29°C:

[Beispiel für Einstellungen]

- Die TEMP-Anzeige leuchtet, wenn Sie eine Temperatur von 26° C voreingestellt haben.
- Die TEMP-Anzeige blinkt, wenn die Raum(Ansaugluft)temperatur 29° C erreicht.

2.3. Inställning av temperatur

Ⓐ Kontrollera att den gröna lampan i tänds. (Om den gröna lampan inte är tänd kan temperaturen inte ändras.)

- Tryck på eller för att ställa in önskad temperatur.
 - Den valda temperaturen visas (grön lampa).
 - Temperaturen på den insugna luften under drift visas. (blinkande grön lampa)
- Varje gång du trycker på knappen minskas temperaturen med 1 °C.

OBS:

För att ändra den valda temperaturen, tryck in UP eller DOWN och titta samtidigt på displayen.

- Se till att den gröna lampan är tänd.
(Om den gröna lampan inte är tänd kan inte temperaturen justeras.)

Tillgängligt temperaturområde: 18°C till 29°C.

[Exempel på inställningar]

- Indikatorlampan TEMP tänds när en temperatur på 26° C ställs in.
- Indikatorlampan TEMP blinkar när rumstemperaturen (den insugna luften) når 29° C.

2.3. Impostazione della temperatura

Ⓐ Accertarsi che la spia di color verde in sia accesa. (Quando questa spia è spenta, non è possibile effettuare alcuna regolazione della temperatura.)

- Premere i pulsanti (VERSO ALTO) o (VERSO BASSO) per impostare la temperatura desiderata.
 - Viene visualizzata la temperatura selezionata (Spia verde)
 - Viene visualizzata la temperatura dell'ingresso dell'aria durante il funzionamento. (Spia verde lampeggiante)
- Ogni volta che si preme il pulsante, la temperatura diminuisce di 1 °C.

Nota:

Per modificare la temperatura selezionata, premere i pulsanti UP (VERSO ALTO) o DOWN (VERSO BASSO) osservando attentamente il display.

- Accertarsi che la spia verde sia accesa.
(Se la spia verde non è accesa, la temperatura non potrà essere regolata).

Campo dei valori della temperatura ammessi: da 18°C a 29°C.



[Esempio di impostazioni]

- La spia TEMP si accenderà se viene impostata una temperatura di 26°C.
- La spia TEMP lampeggerà se la temperatura della stanza (temperatura dell'aria in entrata) raggiunge 29°C.

- (ES) **2. Manejo**
 (DK) **2. Drift**
 (TR) **2. Çalışma**
 (RU) **2. Эксплуатация**

- (PR) **2. Funcionamento**
 (GR) **2. Λειτουργία**

2.3. Ajuste de la temperatura

- Ⓐ Asegúrese de que la luz verde con la indicación  está encendida (cuando la luz verde está apagada no puede regularse la temperatura).
- ① Pulse los botones de  o  para poner la temperatura deseada.
- Ⓑ La temperatura seleccionada se ve en la pantalla. (Luz verde)
- Ⓒ La temperatura de la toma de aire durante la operación se ve en la pantalla. (La luz verde parpadea)
- Cada vez que pulse el botón el valor de la temperatura aumentará 1 °C.

Nota:

Para cambiar la temperatura seleccionada, pulse el botón UP o DOWN mientras mira a la pantalla.



- Ⓑ Asegúrese de que la luz verde está encendida.
 (Si la luz verde no está encendida, la temperatura no puede ajustarse.)

Gama de ajuste permisible de temperatura: 18 °C a 29 °C

[Ejemplo de ajustes]

- Ⓑ El indicador TEMP estará encendido cuando fije una temperatura de 26 °C
 Ⓒ El indicador TEMP parpadeará cuando la temperatura ambiente (en la toma de aire) alcance los 29 °C.

2.3. Indstilling af temperatur

- Ⓐ Kontroller at den grønne lampe i  tænder.
 (Når den grønne lampe er slukket, kan der ikke foretages temperaturjusteringer)
- ① Tryk på  eller  til indstilling af den ønskede temperatur.
- Ⓑ Den valgte temperatur vises. (grøn lampe)
- Ⓒ Indsugningsluftens driftstemperatur vises (blinkende grøn lampe.)
- Ved hvert tryk på knappen nedsættes temperaturindstillingen med 1 °C.

Bemærk:

Hvis De ønsker at ændre den valgte temperaturindstilling, trykkes på UP eller DOWN medens.



- Ⓑ Vær sikker på at den grønne lampe er tændt.
 (Hvis den grønne lampe ikke er tændt, kan temperaturen ikke justeres.)

Tilladeligt område for temperaturindstilling: 18°C til 29°C.

[Eksempler på indstillinger]

- Ⓑ Indikatoren TEMP (temperatur) tændes, når De forudindstiller en temperatur på 26°C.
 Ⓒ Indikatoren TEMP (temperatur) blinker, når rumtemperaturen (indsugningsluft) når 29°C.

2.3. Sıcaklık değerinin seçilmesi

- Ⓐ  'deki yeşil lamba yanık durumda olmalıdır; kontrol edin.
 (Yeşil lamba sönmüşse, hiçbir sıcaklık ayarı yapılamaz.)
- ①  (yukarı) veya  (aşağı) düğmelerine basarak istenen sıcaklığı ayarlayınız.
- Ⓑ Seçilen sıcaklık ekranda görüntülenir. (Yeşil lamba)
- Ⓒ Giriş havasının işletme sırasındaki sıcaklığı ekranda görüntülenir.
 (Yanıp sönen yeşil lamba)
- Düğmeye her bastığınızda sıcaklık ayarı 1 °C azalır.

Notlar:

Seçilen sıcaklığı değiştirmek için ekrana bakarak UP (yukarı) veya DOWN (aşağı) düğmelerine basınız.



- Ⓑ Yeşil lambanın yanık olmasına dikkat ediniz.
 (Eğer yeşil lamba yanık değilse sıcaklık ayarı yapılamaz.)

Sıcaklık şu değerler arasında ayarlanabilir: 18°C - 29°C:

[Sıcaklık Ayarı Örnekleri]

- Ⓑ Sıcaklığı 26°C'ye ayarladığınız zaman TEMP [sıcaklık] gösterge lambası yanar.
 Ⓒ Oda (giriş havası) sıcaklığı 29°C'ye ulaştığında TEMP [sıcaklık] göstergesi yanıp sönmeye başlar.

2.3. Выбор температуры

- Ⓐ Убедитесь в том, что в  загорается зеленая лампочка. (Если зеленая лампочка не горит, никакая регулировка температуры невозможна.)
- ① Нажмите кнопку  или , чтобы установить желаемую температуру.
- Ⓑ Дисплей показывает выбранную температуру. (Зеленая лампочка)
- Ⓒ Дисплей показывает температуру входящего воздуха во время работы. (Мигающая зеленая лампочка)
- При каждом нажатии данной кнопки показание температуры уменьшается на 1 °C.

Примечание:

Чтобы изменить выбранную температуру, нажмите кнопку UP (Выше) или DOWN (Ниже), наблюдая при этом за показаниями дисплея.



- Ⓑ Убедитесь в том, что зеленая лампочка горит.
 (Если зеленая лампочка не горит, регулировка температуры невозможна.)

Допускаемый диапазон установки температуры: от 18°C до 29°C

[Примеры установок]

- Ⓑ Индикатор TEMP будет гореть во время установки Вами температуры 26°C.
 Ⓒ Индикатор TEMP будет мигать, когда температура воздуха в помещении (температура входящего воздуха) достигнет 29°C.

2.3. Selecção da temperatura

- Ⓐ Veja se a lâmpada verde  está acesa. (Se estiver apagada, não é possível qualquer regulação da temperatura.)
- ① Carregue nos botões  ou  para regular a temperatura desejada.
- Ⓑ A temperatura seleccionada aparece no visor. (Lâmpada verde)
- Ⓒ A temperatura de admissão de ar durante o funcionamento aparece no visor. (Lâmpada verde intermitente)
- Por cada toque no botão, o valor da temperatura aumenta de 1 °C.

Nota:

Para mudar a temperatura seleccionada, carregue nos botões UP ou DOWN, olhando ao mesmo tempo para o visor.



- Ⓑ Certifique-se de que a lâmpada verde está acesa.
 (Se a lâmpada verde não estiver acesa, a temperatura não poderá ser regulada.)

Amplitude de regulação de temperatura permitida: 18 °C a 29 °C

[Exemplo de regulação]

- Ⓑ O indicador TEMP (temperatura) não acende quando se programa uma temperatura de 26 °C.
 Ⓒ O indicador TEMP (temperatura) começa a piscar quando a temperatura (admissão de ar) da peça atinge 29 °C.

2.3. Επιλογή θερμοκρασίας

- Ⓐ Βεβαιωθείτε ότι πράσινο φωτάκι  είναι αναμμένο.
 (Εάν το πράσινο φωτάκι δεν είναι αναμμένο, δεν μπορεί να γίνει καμία ρύθμιση θερμοκρασίας)
- ① Πατήστε το κουμπί με την ένδειξη  (Πάνω) ή  (Κάτω) για να τοποθετήσετε τη θερμοκρασία που θέλετε.
- Ⓑ Η θερμοκρασία που επιλέγεται εμφανίζεται στην οθόνη (Πράσινο φωτάκι).
- Ⓒ Η θερμοκρασία του εισερχόμενου αέρα εμφανίζεται στην οθόνη (Πράσινο φωτάκι αναβοσβήνει).
- Κάθε φορά που πατάτε το κουμπί, η θερμοκρασία μειώνεται κατά 1 °C.

Σημείωση:

Για ν'αλλάξετε τη θερμοκρασία που έχετε επιλέξει, πατήστε το κουμπί με την ένδειξη UP (Πάνω) ή DOWN (Κάτω) ενώ κοιτάζετε στη μικρή οθόνη των ενδείξεων.

- Ⓑ Βεβαιωθείτε ότι το πράσινο φωτάκι είναι αναμμένο.
 (Εάν το πράσινο φωτάκι δεν είναι αναμμένο, η θερμοκρασία δεν μπορεί να ρυθμιστεί.)

Επιτρεπόμενη κλίμακα ρύθμισης θερμοκρασιών: 18°K έως 29°K:

(Παράδειγμα Ρύθμισης Θερμοκρασίας)

- Ⓑ Το ενδεικτικό φωτάκι Θερμοκρασίας (TEMP) ανάβει όταν πατήσετε θερμοκρασία 26°K.
 Ⓒ Το ενδεικτικό φωτάκι Θερμοκρασίας (TEMP) αναβοσβήνει όταν η θερμοκρασία δωματίου (εισερχόμενος αέρας) φθάσει τη θερμοκρασία των 29°K.

F 2. Fonctionnement

NL 2. Gebruik

E 2. Operation

D 2. Betrieb und Bedienung

SD 2. Drift

I 2. Funzionamento

2

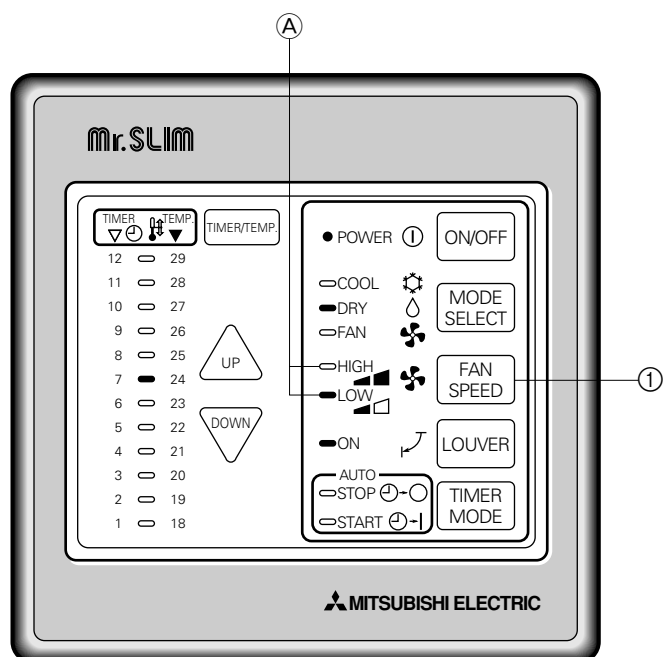

2.4. Sélection d'une vitesse de ventilateur

- ① Appuyer sur le bouton pour sélectionner la vitesse du ventilateur désirée.
- A chaque fois que vous appuyez sur le bouton, les options disponibles changent en même temps que l'affichage (A) sur la télécommande, de la manière suivante.

Vitesse de ventilateur	Affichage de la télécommande	
	Faible (Low)	Elevée (High)
2 vitesses		

- L'affichage et la vitesse de ventilation de l'appareil différeront dans les cas suivants.
- En mode d'assèchement (Dry), la vitesse se règle automatiquement et ne peut pas être modifiée. Seul l'affichage de la télécommande change.

2.4. De ventilatorsnelheid instellen

- ① Druk op om de gewenste ventilatorsnelheid in te stellen.
- Telkens als u op de toets drukt, veranderen de beschikbare opties met de display (A) op de afstandsbediening, zoals hieronder aangegeven.

Ventilator-snelheid	Display van de afstandsbediening	
	Laag	Hoog
2-staps		

- Het display en de ventilatorsnelheid van het apparaat wijken in de volgende gevallen van elkaar af.
- In de werkstand Drogen waar de snelheid automatisch wordt ingesteld en niet kan worden gewijzigd, verandert alleen de display van de draadloze afstandsbediening.

2.4. Selecting a fan speed

- ① Press button to select a desired fan speed.
- Each time you press the button, available options change with the display (A) on the remote controller, as shown below.

Fan speed	Remote controller display	
	Low	High
2-stage		

- The display and the fan speed of the unit will differ in the following situations:
- In Dry mode, where the speed is set automatically and cannot be changed. Only the display on the remote controller changes.

2.4. Wahl einer Gebläsegeschwindigkeit

- ① Taste drücken, um die gewünschte Gebläsegeschwindigkeit einzustellen.
- Bei jedem Drücken der Taste ändern sich die verfügbaren Optionen entsprechend der Anzeige (A) auf der Fernbedienung, wie dargestellt.

Gebläse-leistung	Fernbedienungsanzeige	
	Langsam	Schnell
Zweistufig		

- Die Anzeige und die Gebläseleistung der Anlage ist in den folgenden Situationen anders.
- In der Betriebsart Trocknen, bei der die Geschwindigkeit automatisch eingestellt wird und nicht geändert werden kann. Es ändert sich nur die Anzeige auf der Fernbedienung.

2.4. Inställning av fläkthastighet

- ① Tryck på för att välja önskad fläkthastighet.
- Varje gång knappen trycks in ändras de tillgängliga alternativen på displayen (A) på fjärrkontrollen så som visas nedan.

Fläkt-hastighet	Fjärrkontrolldisplay	
	Låg	Hög
2-steps		

- Enhetens display och fläkthastighet kommer att variera i följande situationer.
- I Torkningsläge, där inte hastigheten ställs in automatiskt och inte kan ändras. Endast displayen på manöverkontrollen ändras.

2.4. Selezione della velocità del ventilatore

- ① Premere il pulsante per selezionare una velocità del ventilatore.
- Ogni volta che si preme il pulsante, vengono visualizzate in sequenza sul display (A) le opzioni disponibili come mostrato qui sotto.

Velocità del ventilatore	Display del regolatore a distanza	
	Bassa	Alta
2 modalità		

- Il display e la velocità di ventilazione dell'unità differiranno nelle seguenti situazioni:
- In modalità di deumidificazione, la velocità di ventilazione è impostata automaticamente e non può essere modificata. Solo il display del telecomando cambia.

- (ES) 2. Manejo
- (DK) 2. Drift
- (TR) 2. Çalışma
- (RU) 2. Эксплуатация

- (PR) 2. Funcionamento
- (GR) 2. Λειτουργία

2.4. Ajuste de la velocidad del ventilador

- ① Pulse el botón para seleccionar la velocidad de ventilador deseada.
- Cada vez que pulse el botón cambian las opciones disponibles, y en el visor (A) del control remoto se verá lo que se indica a continuación.

Velocidad del ventilador	Pantalla del controlador remoto	
	Baja	Alta
de 2 fases		

- La pantalla y la velocidad del ventilador de la unidad difieren en las siguientes situaciones.
- En el modo secado, donde la velocidad se ajusta automáticamente y no puede ser modificada. Sólo varía la visualización en el controlador remoto.

2.4. Indstilling af ventilatorhastighed

- ① Tryk på -knappen for at vælge ventilatorhastighed.
- Hver gang De trykker på knappen, ændres valgmulighederne på displayet (A) på fjernbetjeningen, som vist nedenstående:

Ventilatorhastighed	Fjernstyringens display	
	Lav	Høj
2-trin		

- Enhedens displayvisning og ventilatorhastighed er forskellige, når:
- I tørringstilstand, hvor hastigheden indstilles automatisk og ikke kan ændres. Det er kun displayet på fjernbetjeningen, som ændres.

2.4. Vantilatör hızının seçilmesi

- ① İstedığınız vantilatör hızını seçmek için düğmesine basınız.
- Düğmeye her basışınızda uzaktan kumanda ünitesi ekranındaki (A) mevcut seçenekler aşağıdaki şekilde değişir.

Fan hızı	Uzaktan kumanda ekranı	
	Düşük	Yüksek
2 kademe		

- Aşağıdaki durumlarda ekrandaki değerle ünitenin fan hızı farklı olur:
- Hızın otomatik olarak ayarlandığı ve değiştirilmesinin mümkün olmadığı Kurutma modunda. Sadece uzaktan kumanda ekran görüntüsü değişir.

2.4. Выбор скорости вентилятора

- ① Нажмите кнопку , чтобы выбрать желаемую скорость вентилятора.
- При каждом нажатии данной кнопки имеющиеся скорости чередуются на дисплее (A) пульта дистанционного управления следующим образом:

Скорость вентилятора	Дисплей пульта дистанционного управления	
	Низкая	Высокая
2 стадии		

- Показание дисплея и реальная скорость вентилятора могут не совпадать в следующих случаях:
- В режиме Сушки, где скорость устанавливается автоматически и не может быть изменена, меняется только индикация на пульте дистанционного управления.

2.4. Selecção da velocidade da ventoinha

- ① Carregue no botão para seleccionar a velocidade da ventoinha desejada.
- Por cada toque no botão, as opções disponíveis mudam com o visor (A) no controlo remoto, como se mostra a seguir:

Velocidade da ventoinha	Mostrador do controlo remoto	
	Baixa	Alta
2 modos		

- O mostrador e a velocidade da ventoinha da unidade poderão diferir nas seguintes situações.
- No modo de Secagem, em que a velocidade é regulada automaticamente e não pode ser alterada. Apenas se altera a exibição no controlo remoto.

2.4. Επιλογή ταχύτητας ανεμιστήρα

- ① Πατήστε το κουμπί με την ένδειξη για να επιλέξετε την ταχύτητα που θέλετε περιστροφής του ανεμιστήρα.
- Κάθε φορά που πατάτε το κουμπί, οι διαθέσιμες επιλογές αλλάζουν στη μικρή οθόνη (A) του τηλεχειριστηρίου, ως φαίνονται πιο κάτω.

Ταχύτητα ανεμιστήρα	Οθόνη τηλεχειριστηρίου	
	Χαμηλή	Υψηλή
2-διαβαθμίσεις		

- Η ένδειξη στην οθόνη και η ταχύτητα του ανεμιστήρα της μονάδας θα διαφέρουν στις ακόλουθες περιπτώσεις:
- Σε λειτουργία αφύγρανσης, οπότε η ταχύτητα ρυθμίζεται αυτόματα και δεν μπορείτε να την αλλάξετε. Αλλάζει μόνο η ένδειξη στην οθόνη του τηλεχειριστηρίου.

(F) 2. Fonctionnement
(NL) 2. Gebruik

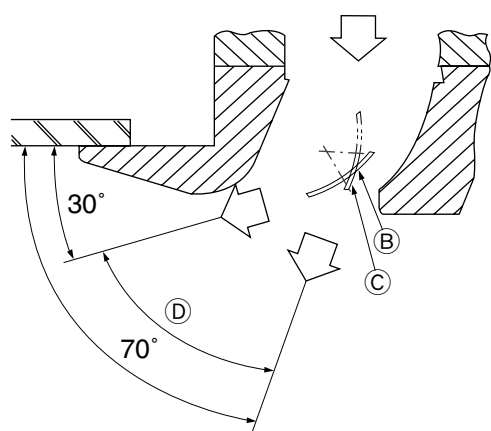
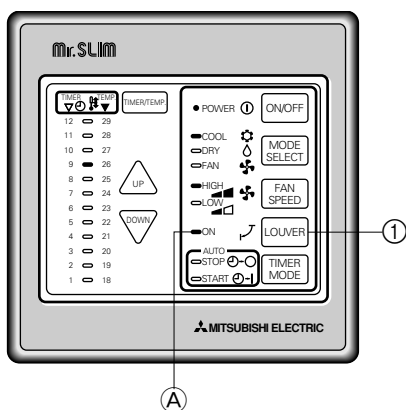

2.5. Réglage du débit d'air vertical

Lorsque le sélecteur LOUVER est mis sur ON, la pale automatisée renvoie l'air sur la plage de pivotement pour faciliter sa circulation vers le haut et vers le bas.

① Appuyer sur la touche LOUVER pour sélectionner le mode SWING.

En mode de fonctionnement COOL ou FAN, la pale est réglée sur la position du mode "fluctuant", variant ainsi automatiquement le débit d'air. Lorsque le sélecteur LOUVER est mis sur OFF, la pale automatisée reprendra sa position prévalant avant la sélection du mode SWING. Lorsque vous commuterez les touches MODE SELECT entre COOL, DRY et FAN alors que le commutateur LOUVER reste sur OFF, le flux d'air est réglé avec une soufflerie à environ 20 degrés de l'horizontale en mode COOL ou d'assèchement électronique DRY alors qu'il souffle à environ 70 degrés d'inclinaison vers le bas en mode FAN.

- Ⓐ LOUVER devrait s'afficher.
- Ⓑ Sortie d'air horizontale
- Ⓒ Sortie d'air vers le bas
- Ⓓ Plage de pivotement <30 degrés à 70 degrés>

2.5. Aanpassing van de verticale luchtstroom

Als u de LOUVER (JALOEZIE) knop op ON (AAN) zet, dan gaat het automatische waaiersblad binnen het draaibereik heen en weer om te helpen de lucht naar boven en beneden te circuleren.

① Druk op LOUVER om de SWING (DRAAI) stand te selecteren.

In de COOL (KOEL) of FAN (VENTILATIE) stand is het waaiersblad afgesteld op een wisselende werking, welke de snelheid van de luchtstroom automatisch varieert.

Als u de LOUVER knop UIT zet, dan zal het automatische waaiersblad terugkeren naar de positie die het had voordat u de SWING-stand instelde.

Als u met de LOUVER knop op OFF de MODE SELECT knoppen tussen COOL, DRY en FAN varieert, dan is de luchtstroom afgesteld op ongeveer 20 graden horizontaal blazen in de COOL- of DRY-stand, en op ongeveer 70 graden naar beneden blazen in de FAN-stand.

- Ⓐ LOUVER moet weergegeven worden.
- Ⓑ Horizontale luchtuitlaat
- Ⓒ Naar beneden gerichte luchtuitlaat.
- Ⓓ Draaibereik < 30 graden tot 70 graden >

(E) 2. Operation
(D) 2. Betrieb und Bedienung
(SD) 2. Drift
(I) 2. Funzionamento

2.5. Vertical airflow adjustment

When you set ON the LOUVER switch, the automated vane reciprocates in the swing range to help circulate air upward and downward.

① Press the LOUVER to select the SWING mode.

In the COOL or FAN mode operation, the vane is set in the 'fluctuating' mode, varying airflow rate automatically.

When you set OFF the LOUVER switch, the automated vane will return to the position before the SWING mode has been selected.

When you toggle the MODE SELECT buttons between COOL, DRY and FAN with the LOUVER switch set OFF, the airflow is set to approx. 20 degrees-horizontal blowing in the COOL or electronics DRY mode while to approx. 70 degrees-downward blowing in the FAN mode.

- Ⓐ LOUVER should be displayed.
- Ⓑ Horizontal air outlet
- Ⓒ Downward air outlet
- Ⓓ Swing range <30 degrees to 70 degrees>

2.5. Vertikale Einstellung des Luftstroms

Wenn der Schalter LOUVER (SCHWENKFLÜGEL) ON (EIN) geschaltet ist, dreht der automatisierte Schwenkflügel den Schwenkbereich um, um bei der Luftzirkulation nach oben und nach unten behilflich zu sein.

① LOUVER (SCHWENKFLÜGEL) drücken, um den Betrieb SWING (SCHWENK-BETRIEB) einzuschalten.

In der Betriebsart COOL (KÜHLEN) oder FAN (GEBLÄSE) ist der Schwenkflügel auf "wechselnden" Betrieb eingestellt, wodurch sich das Luftstromverhältnis automatisch ändert. Wenn der Schalter LOUVER (SCHWENKFLÜGEL) OFF (AUS) geschaltet wird, kehrt der automatisierte Schwenkflügel in die Stellung zurück, die er vor Einstellung des SWING (SCHWENK)-Betriebs eingenommen hat. Wenn Sie die Schalter MODE SELECT (BETRIEBSARTWAHL) zwischen COOL (KÜHLEN), DRY (TROCKNEN) und FAN (GEBLÄSE) bei Einstellung des Schalters LOUVER (SCHWENKFLÜGEL) OFF (AUS) hin- und herschalten, wird der Luftstrom bei COOL (KÜHLEN) oder beim elektronischen DRY (TROCKNEN) auf etwa 20° horizontal eingestellt, wohingegen er im FAN (GEBLÄSE)-Betrieb auf etwa 70° Blasrichtung nach unten eingestellt wird.

- Ⓐ LOUVER muß angezeigt werden.
- Ⓑ Horizontaler Luftauslaß
- Ⓒ Luftauslaß nach unten
- Ⓓ Schwenkbereich <30 Grad bis 70 Grad>

2.5. Justering av vertikalt luftflöde

När LOUVER är på kommer det automatiska spjället att pendla inom rörelseområdet vilket hjälper till att cirkulera luften uppåt och nedåt.

① Tryck på LOUVER för att välja läget SWING.

I lägena COOL eller FAN ställs spjället in i flukturerande läge och varierar luftflödets hastighet automatiskt.

När LOUVER ställs in på OFF kommer det automatiska spjället att återgå till läget det befann sig i innan SWING valdes.

När du växlar mellan MODE SELECT-knappens lägen COOL, DRY och FAN, och LOUVER är fränkopplat kommer luftflödet att ställas in till ca. 20 graders horisontal utblåsning i lägena COOL och DRY. I läget FAN ställs det in på ca. 70 graders nedåtriktad utblåsning.

- Ⓐ LOUVER visas.
- Ⓑ Horisontalt luftutlopp
- Ⓒ Nedåtgående luftutlopp
- Ⓓ Rörelseområde <30 grader till 70 grader>

2.5. Regolazione della portata d'aria verticale

Impostando l'interruttore LOUVER (DEFLETTORE) su ON, viene attivata la funzione di oscillazione del deflettore, per agevolare la circolazione verso l'alto o verso il basso dell'aria.

① Premere l'interruttore LOUVER per selezionare il modo SWING (OSCILLAZIONE). In modo operativo COOL (RAFFREDDAMENTO) o FAN (VENTILAZIONE), le alette vengono impostate sulla modalità "flottante", variando così automaticamente la portata d'aria.

Se l'interruttore LOUVER viene impostato su OFF, le alette ritorneranno automaticamente nella posizione in cui si trovavano prima della selezione della funzione SWING. Commutando il pulsante MODE SELECT (SELEZIONE DEL MODO) fra COOL (RAFFREDDAMENTO), DRY (DEUMIDIFICAZIONE) e FAN (VENTILAZIONE) con l'interruttore LOUVER su OFF, l'aria verrà soffiata orizzontalmente, con un'angolazione di 20 gradi circa, nei modi COOL o DRY, mentre verrà soffiata verso il basso, con un'angolazione di 70 gradi circa, in modo FAN.

- Ⓐ Verrà visualizzato sul display LOUVER.
- Ⓑ Uscita dell'aria orizzontale
- Ⓒ Uscita dell'aria verso il basso
- Ⓓ Campo di oscillazione <fra 30 e 70 gradi>

- (ES) **2. Manejo**
 (DK) **2. Drift**
 (TR) **2. Çalışma**
 (RU) **2. Эксплуатация**

- (PR) **2. Funcionamento**
 (GR) **2. Λειτουργία**

2.5. Ajuste de salida vertical del aire

Cuando active las guías (LOUVER ON), la guía automática pasa a funcionamiento oscilante para ayudar a que el aire circule hacia arriba y hacia abajo.

① Presione LOUVER para seleccionar el modo SWING.

En los modos COOL o FAN, la guía se fija en modo "fluctuante", variando el caudal de aire automáticamente.

Cuando pase el conmutador LOUVER a OFF, la guía automática volverá a la posición anterior a la activación del modo SWING. Cuando cambie con el botón MODE SELECT entre COOL, DRY y FAN con el botón LOUVER en OFF, la dirección del aire se fija en aproximadamente 20 grados horizontal en los modos COOL o DRY electrónico, pasando a 70 grados hacia abajo en el modo FAN.

- Ⓐ En el visor aparecerá LOUVER
- Ⓑ Salida horizontal del aire
- Ⓒ Salida del aire hacia abajo
- Ⓓ Gama de oscilación <30 grados a 70 grados>

2.5. Justering af vertikal luftstrøm

Når De sætter kontakten LOUVER (spjæld) ON (til), svinger den automatisk drevne ventilatorvinge frem og tilbage for at hjælpe med til at cirkulere luft opad og nedad.

① Tryk på LOUVER (spjæld) for at vælge tilstanden SWING (sving).

Ved driftstilstand COOL (køling) eller FAN (ventilator) indstilles ventilatorvingen i "fluktuerende" tilstand, hvilket automatisk varierer luftstrømningshastigheden.

Når De sætter kontakten LOUVER (spjæld) OFF (fra) vender den automatisk drevne ventilatorvinge tilbage til stilling før tilstanden SWING (sving) blev valgt.

Når De på knapperne MODE SELECT (valg af tilstand) skifter mellem COOL (køling), DRY (tørring) og FAN (ventilator) medens kontakten LOUVER er OFF (fra), sættes luftstrømmen til ca. 30 graders horisontal blæsning i tilstanden i COOL (køling) eller elektronisk DRY (tørring), medens den sættes til ca. 70 graders nedad rettet blæsning i tilstand FAN (ventilator).

- Ⓐ LOUVER skulle blive vist
- Ⓑ Horisontal luftafgang
- Ⓒ Nedad rettet luftafgang
- Ⓓ Svingområde <30 grader til 70 grader>

2.5. Düşey hava akımı ayarı

LOUVER [pancur] anahtarını ON [açık] konumuna getirdiğiniz zaman otomatik kanatçık havanın yukarıya ve aşağıya doğru dolaşım yapmasını sağlamak için değişim aralığı içinde gerekli düzenlemeyi yapar.

① LOUVER [pancur] düğmesine basarak SWING [değişim] modunu seçiniz.

Cihaz COOL [soğutma] veya FAN [ventilatör] modlarında çalışırken kanatçık "dalgalanma" modundadır ve hava akımının hızını otomatik olarak değiştirir.

LOUVER [pancur] anahtarını OFF [kapalı] konumuna getirdiğiniz zaman otomatik kanatçık SWING [değişim] modunun seçilmesinden önceki konumuna döner.

LOUVER [pancur] anahtarı OFF [kapalı] konumundayken MODE SELECT [mod seçme] düğmelerini COOL [soğutma], DRY [kurutma] ve FAN [ventilatör] konumları arasında oynattığınız zaman hava akımı COOL [soğutma] veya elektronik DRY [kurutma] modlarında yaklaşık 30 derece yatay olarak, FAN [ventilatör] modunda ise yaklaşık 70 derece aşağıya doğru ayarlanır.

- Ⓐ sembolünün görülməsi gerekir.
- Ⓑ Yatay hava çıkışı
- Ⓒ Aşağıya doğru hava çıkışı
- Ⓓ Değişim aralığı <30 derece - 70 derece>

2.5. Регулирование направления воздушного потока по вертикали

При установке переключателя LOUVER (ЗАСЛОНКА) в положение ON (ВКЛ.), автоматическая заслонка изменяет свое положение в диапазоне качания, способствуя циркуляции воздуха вверх и вниз.

① Нажмите кнопку LOUVER (ЗАСЛОНКА), чтобы выбрать режим SWING (КАЧЕНИЕ). При работе в режимах COOL (ОХЛАЖДЕНИЕ) и FAN (ВЕНТИЛЯЦИЯ) жалюзи настроены на работу в "изменяющемся" режиме, автоматически изменяющем выход воздушного потока.

Если переключатель LOUVER (ЗАСЛОНКА) установить в положение OFF (ВЫКЛ.), автоматическая заслонка вернется в положение, в котором она находилась до выбора режима SWING (КАЧЕНИЕ).

Если Вы поочередно будете переключать кнопки MODE SELECT (ВЫБОР РЕЖИМА) между COOL (ОХЛАЖДЕНИЕ), DRY (СУШКА) и FAN (ВЕНТИЛЯЦИЯ) при переключателе LOUVER (ЗАСЛОНКА), установленном в положение OFF (ВЫКЛ.), воздух будет выдвигаться под углом приблизительно в 20 градусов вниз от горизонтальной оси при работе в режимах COOL (ОХЛАЖДЕНИЕ) и в электронно-контролируемом режиме DRY (СУШКА). Угол выдува воздуха составит 70 градусов вниз от горизонтальной оси при работе в режиме FAN (ВЕНТИЛЯЦИЯ).

- Ⓐ Должна появиться индикация LOUVER (ЗАСЛОНКА)
- Ⓑ Положении горизонтального выдува
- Ⓒ Положении выдува вниз
- Ⓓ Диапазон качания <от 30 градусов до 70 градусов>

2.5. Ajustamento vertical do fluxo de ar

Ligando o interruptor LOUVER, a válvula automática actua dentro da amplitude de oscilação para ajudar a circular o ar para cima e para baixo.

① Carregue em LOUVER para seleccionar o modo SWING (oscilação).

Em modo de funcionamento COOL ou FAN, a válvula está regulada em modo "flutuação", variando automaticamente o débito do fluxo de ar.

Desligando o interruptor LOUVER, a válvula automática volta à posição em que estava antes de ter sido seleccionado o modo SWING (oscilação).

Se permutar as teclas MODE SELECT (selecção de modo) entre COOL, DRY e FAN, estando o interruptor LOUVER desligado, o fluxo de ar é regulado a 30° na horizontal em modo COOL ou modo DRY electrónico e em 70° para baixo em modo FAN.

- Ⓐ LOUVER deverá aparecer no visor.
- Ⓑ Saída de ar horizontal
- Ⓒ Saída de ar para baixo
- Ⓓ Amplitude de oscilação de <30° a 70°>

2.5. Κατακόρυφη ρύθμιση της ροής του αέρα.

Όταν πατάτε το διακόπτη του LOUVER (Γρίλλιες Αυτοματοποιημένης Κατεύθυνσης του Αέρα) για να ανοίξετε το μηχανισμό κατεύθυνσης του αέρα, το αυτοματοποιημένο περύγιο κινείται παλινδρομικά ώστε η ροή του αέρα να κατευθύνεται προς τα πάνω και προς τα κάτω.

① Πατήστε το κουμπί με την ένδειξη LOUVER (Γρίλλιες Αυτοματοποιημένης Κατεύθυνσης του Αέρα) για να θέσετε το μηχανισμό σε λειτουργία.

Όταν η συσκευή ρυθμίζεται για να λειτουργεί με ΚΡΥΟ (COOL) αέρα ή για να λειτουργεί ο ΑΝΕΜΙΣΤΗΡΑΣ (FAN), το περύγιο ρυθμίζεται ώστε να λειτουργεί σε "παλινδρομική" κίνηση, οπότε ο ρυθμός της ροής του αέρα μεταβάλλεται αυτόματα.

Όταν πατάτε το κουμπί με την ένδειξη LOUVER (Γρίλλιες Αυτοματοποιημένης Κατεύθυνσης του Αέρα) για να κλείσετε το μηχανισμό (OFF), το αυτοματοποιημένο περύγιο επιστρέφει στην αντίστοιχη θέση που είναι πριν από την επιλογή της παλινδρομικής του κίνησης. Όταν πατάτε εναλλακτικά τα κουμπιά του MODE SELECT (Επιλογή Τρόπου Λειτουργίας) μεταξύ των COOL (Κρύος αέρας), DRY (Στεγνός αέρας) και FAN (Ανεμιστήρας) με το διακόπτη του LOUVER τοποθετημένο σε θέση που είναι κλειστός (OFF), η ροή του αέρα για κλιματισμό με Κρύο (COOL) αέρα ρυθμίζεται στους 30 περίπου βαθμούς, οριζόντια κατεύθυνση, ή ηλεκτρονικά για Στεγνό (DRY) αέρα, ενώ η ρύθμιση είναι περίπου στους 70 βαθμούς με κατεύθυνση προς τα κάτω όταν λειτουργεί ο Ανεμιστήρας (FAN) της συσκευής.

- Ⓐ Εμφανίζεται η ένδειξη
- Ⓑ Οριζόντια έξοδος αέρα
- Ⓒ Έξοδος αέρα προς τα κάτω
- Ⓓ Κλίμακα παλινδρόμησης ή διακύμανσης <30 έως 70 βαθμούς>

F 2. Fonctionnement

NL 2. Gebruik

E 2. Operation

D 2. Betrieb und Bedienung

SD 2. Drift

I 2. Funzionamento

2

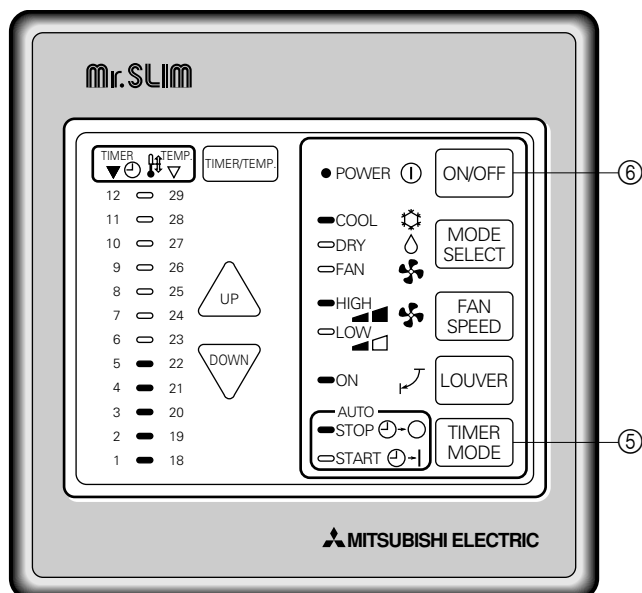

2.6. Utilisation du minuteur ^{TIMER} ▼

Lors de l'utilisation de la fonction de minuteur, l'appareil démarrera ou s'arrêtera automatiquement à la fin du temps programmé.

AUTO START : L'appareil se met en marche à l'heure spécifiée.

AUTO STOP : L'appareil cesse de fonctionner à l'heure spécifiée.

TIMER OFF : Le minuteur n'est pas opérationnel.

Annulation du minuteur

⑤ Appuyer sur la touche TIMER MODE.

⑥ Appuyer sur la touche POWER ON/OFF.

Remarque:

Il est possible de régler le temps programmé par unités d'une heure.

Le nombre de diodes vertes allumées sur l'affichage correspond au nombre d'heures programmées.

① Une diode verte s'éteint après chaque heure, et le temps de fonctionnement restant s'affiche. Le fonctionnement s'arrête lorsque toutes les diodes sont éteintes.

• Le temps défini précédemment pour le minuteur est sauvegardé en mémoire; ainsi, lorsque le minuteur sera de nouveau utilisé, ce temps s'affichera automatiquement.

2.6. De timer gebruiken ^{TIMER} ▼

Als u de timer-functie gebruikt, dan zal het apparaat automatisch in- of uitschakelen nadat de ingestelde tijd is verlopen.

AUTO START : Het apparaat gaat op ingestelde tijd aan.

AUTO STOP : Het apparaat gaat op de ingestelde tijd uit.

TIMER OFF : De timer is niet ingesteld.

De timer annuleren

⑤ Druk op de TIMER MODE-toets.

⑥ Druk op de POWER ON/OFF-toets.

Opmerking:

De timer kan alleen in hele uren ingesteld worden.

Het aantal groene lampjes dat op het scherm aangegeven wordt geeft het aantal uren aan dat ingesteld is.

① Er gaat elk uur één groen lampje uit, waarna de overblijvende tijd aangegeven wordt. De airconditioner gaat uit als alle lampjes uitgegaan zijn.

• De tijd die de vorige keer voor de timer ingesteld was wordt opgeslagen in het geheugen, zodat als u de timer opnieuw gebruikt de laatste ingestelde tijd automatisch aangegeven wordt.

2.6. Using the timer ^{TIMER} ▼

When using the timer function, the unit will automatically START/STOP after the preset time has elapsed.

AUTO START : The unit starts at a specified time.

AUTO STOP : The unit stops operating at a specified time.

TIMER OFF : The timer does not function.

Cancelling the Timer

⑤ Press the TIMER MODE button.

⑥ Press the POWER ON/OFF button.

Note:

The timer can be set in 1-hour units.

The number of green lamps that are lit up in the display corresponds to the number of hours set.

① One green lamp goes OFF every hour, displaying the remaining operating time. Operation stops when all of the lamps have gone OFF.

• The time that was set previously for the timer is stored in memory, so when using the timer again, the previously set time is automatically displayed.

2.6. Benutzung des Timers/Zeitschalters ^{TIMER} ▼

Bei Einsatz der Timer-Funktion wird die Anlage nach Ablauf der vorgewählten Zeit automatisch auf START/STOP (ANLASSEN/AUSSCHALTEN) geschaltet.

AUTO START : Die Anlage wird nach der angegebenen Zeit eingeschaltet.

AUTO STOP : Die Anlage wird nach der angegebenen Betriebsdauer ausgeschaltet.

TIMER OFF : Der Zeitschalter ist nicht in Funktion.

Annulieren des Timers

⑤ Die taste TIMER MODE drücken.

⑥ Die taste POWER ON/OFF (NETZSTROM EIN/AUS) drücken.

Hinweis:

Der Timer kann in Einheiten von 1 Stunde eingestellt werden.

Die Zahl der grünen Lampen, die in der Anzeige aufleuchten, entspricht der Zahl der eingestellten Stunden.

① Jede Stunde geht eine grüne Lampe AUS und zeigt die verbleibende Betriebsdauer an. Der Betrieb wird ausgeschaltet, wenn alle Lampen AUSgegangen sind.

• Die vorher auf dem Zeitschalter eingestellte Zeit wird gespeichert und automatisch angezeigt, wenn der Zeitschalter erneut benutzt wird.

2.6. Att använda timern ^{TIMER} ▼

När man använder timer-funktionen kommer enheten att starta eller stanna när den förinställda tiden gått.

AUTO START : Enheten startar vid en angiven tid.

AUTO STOP : Enheten stannar vid en angiven tid.

TIMER OFF : Timer-funktionen är ej påslagen.

Att koppla bort timern

⑤ Tryck på TIMER MODE.

⑥ Tryck på POWER ON/OFF.

OBS:

Timern kan ställas in i steg om en timme.

Antalet tända gröna lampor motsvarar antalet inställda timmar.

① En grön lampa släcks varje timme för att visa den kvarvarande drifttiden. Driften stannar när alla lampor släcks.

• Tiden som ställts in på timern lagras i minnet så att när timern används igen visas den tidigare inställda tiden automatiskt.

2.6. Utilizzo del timer ^{TIMER} ▼

Quando viene usato il timer, l'unità eseguirà automaticamente le seguenti funzioni:

AUTO START (AVVIO AUTOMATICO) : l'unità si avvierà ad un'ora specificata.

AUTO STOP (ARRESTO AUTOMATICO) : l'unità si arresterà ad un'ora specificata.

TIMER OFF (DISATTIVAZIONE TIMER) : il timer non funziona

Disattivazione del timer

⑤ Premere il pulsante TIMER MODE (MODO TIMER).

⑥ Premere il pulsante ACCENSIONE/SPEGNIMENTO (POWER ON/OFF).

Nota:

Il timer può essere impostato per periodi di 1 ora.

Il numero di spie verdi accese sul display corrisponde al numero di ore impostate.

① Una spia verde si spegne al trascorrere di un'ora e le spie ancora accese corrispondono al tempo di funzionamento restante.

Il funzionamento si arresterà quando tutte le spie saranno spente.

• L'ora utilizzata in precedenza per il funzionamento del timer è conservata nella sua memoria, cosicché durante un successivo utilizzo del timer, questa verrà automaticamente visualizzata.

- ES **2. Manejo**
- DK **2. Drift**
- TR **2. Çalışma**
- RU **2. Эксплуатация**

- PR **2. Funcionamento**
- GR **2. Λειτουργία**

2.6. Uso del programador ^{TIMER} ▼

Cuando utilice la función del temporizador, la unidad se pondrá en marcha/apagará cuando haya terminado el tiempo seleccionado.

- AUTO START : la unidad se pone en marcha en el momento especificado.
- AUTO STOP : la unidad deja de funcionar en el momento especificado.
- TIMER OFF : el temporizador no funciona.

Cancelación del temporizador

- ⑤ Pulse el botón del TIMER MODE.
- ⑥ Pulse el botón del POWER ON/OFF.

Nota:

El temporizador funciona con unidades de 1 hora.

El número de luces verdes que hay encendidas en la pantalla corresponde al número de horas seleccionadas.

- ① A cada hora se apaga una luz verde, permaneciendo en pantalla el tiempo operativo que todavía queda.
La operación finaliza cuando se han apagado todas las luces verdes.
- El tiempo que se seleccionó anteriormente para el temporizador se queda en la memoria, así que cuando se vuelva a utilizar el temporizador, el tiempo seleccionado anteriormente se ve automáticamente en pantalla.

2.6. Brug af tidsrelæ ^{TIMER} ▼

Når tidsrelæ-funktionen anvendes, vil enheden automatisk starte/stoppe efter det forudindstillede tidsrum er udløbet.

- AUTO START : Enheden starter på et specificeret tidspunkt.
- AUTO STOP : Enhedens drift stopper på et specificeret tidspunkt.
- TIMER OFF : Tidsrelæet er gjort inaktivt.

Annullering af indstillinger

- ⑤ Tryk på TIMER MODE.
- ⑥ Tryk på POWER ON/OFF.

Bemærk:

Tidsrelæet kan indstilles på 1-times intervaller.

Antallet af grønne lamper, der lyser, svarer til det indstillede antal timer.

- ① Hver time slukker en grøn lampe og den resterende driftstid vises.
Driften standser, når alle lamperne er slukket.
- Den sidste tidsindstilling i tidsrelæet lagres i hukommelsen, således at når tidsrelæ-funktionen igen skal anvendes, vises den forrige indstillede tidsindstilling.

2.6. ^{TIMER} Zamanlayıcının kullanılması ▼

Zamanlayıcı işlevi kullanıldığı zaman ünite önceden belirlenen bir süre dolunca otomatik olarak çalışır veya durur (START/STOP konumuna geçer).

- AUTO START (otomatik çalışma) : Ünite belirlenen zamanda çalışır.
- AUTO STOP (otomatik durma) : Ünite belirlenen zamanda durur.
- TIMER OFF (zamanlayıcı kapalı) : Zamanlayıcı çalışmaz.

Zamanlayıcının iptal edilmesi

- ⑤ TIMER MODE (zaman mod) düğmesine basınız.
- ⑥ POWER ON/OFF (açma/kapama) düğmesine basınız.

Not:

Zamanlayıcı 1 saatlik birimler halinde ayarlanabilir.

Ekranda yanık durumda olan yeşil lambaların sayısı ayarlanmış saat sayısını gösterir.

- ① Her saatin sonunda yeşil lambalardan biri söner ve bu geri kalan işletme saatini gösterir.
Lambaların hepsi sönmüce cihaz durur.
- Zamanlayıcıda daha önce ayarlanan zaman hafızaya kaydedilir ve zamanlayıcı daha sonra tekrar kullanıldığında daha önce ayarlanan zaman otomatik olarak ekranda görüntülenir.

2.6. С использованием таймера ^{TIMER} ▼

При использовании функции таймера прибор сможет автоматически ВКЛЮЧАТЬСЯ/ВЫКЛЮЧАТЬСЯ по истечению заранее установленного времени.

- AUTO START (АВТОВОКЛЮЧЕНИЕ) : Прибор включается в установленное время
- AUTO STOP (АВТООСТАНОВКА) : Прибор останавливается в установленное время
- TIMER OFF (ТАЙМЕР ВЫКЛЮЧЕН) : Таймер не работает

Отмена таймера

- ⑤ Нажмите кнопку TIMER MODE (РЕЖИМ ТАЙМЕРА).
- ⑥ Нажмите кнопку POWER ON/OFF (ВКЛ./ВЫКЛ. ПИТАНИЯ), чтобы ВКЛЮЧИТЬ кондиционер воздуха.

Примечание:

Таймер можно установить с шагом в 1 час.

Количество горящих на дисплее зеленых лампочек соответствует количеству установленных часов.

- ① По истечении каждого часа будет ГАСНУТЬ одна лампочка, показывая оставшееся до выключения прибора время.
Прибор остановится, когда ПОГАСНУТ все лампочки.
- Ранее установленное время работы таймера хранится в памяти устройства.
Таким образом, при повторном использовании таймера, ранее установленное время появляется на дисплее автоматически.

2.6. Utilização do temporizador ^{TIMER} ▼

Utilizando a função do temporizador, o aparelho passa automaticamente para START/STOP (Arranque/Paragem) depois de transcorrido o tempo pré-seleccionado.

- AUTO START (Arranque automático) : o aparelho entra em funcionamento na hora especificada.
- AUTO STOP (Paragem automática) : o aparelho deixa de funcionar na hora especificada.

TIMER OFF (Temporizador desligado) : o temporizador não funciona.

Canceling the Timer

- ⑤ Carregue no botão TIMER MODE.
- ⑥ Carregue no botão POWER para ON/OFF.

Nota:

O temporizador pode ser regulado por unidades de 1 hora.

O número de lâmpadas verdes acesas no visor corresponde ao número de horas regulado.

- ① De hora em hora apaga-se uma lâmpada verde, visualizando o tempo de funcionamento remanescente.
A operação termina quando todas as lâmpadas se apagam.
- A hora previamente regulada do temporizador fica memorizada, pelo que, utilizando novamente o temporizador, a hora previamente regulada volta a aparecer automaticamente no visor.

2.6. Χρήση του Χρονόμετρου ^{TIMER} ▼

Όταν χρησιμοποιείται ο χρονομετρητής, η μονάδα θα ΞΕΚΙΝΑ/ΣΤΑΜΑΤΑ αυτόματα μετά την παρέλευση του χρόνου που έχει τοποθετηθεί στο χρονομετρητή.

- AUTO START (Αυτόματη Εκκίνηση) : Η μονάδα ξεκινά σε καθορισμένο χρόνο.
- AUTO STOP (Αυτόματο Σταμάτημα) : Η μονάδα σταματά τη λειτουργία της σε καθορισμένο χρόνο.
- TIMER OFF (Χρονομετρητής Κλειστός) : Ο χρονομετρητής δεν λειτουργεί.

Ακύρωση του Χρονομετρητή

- ⑤ Πατήστε το κουμπί με την ένδειξη TIMER MODE (Τρόπος Λειτουργίας Χρονομετρητή).
- ⑥ Πατήστε το κουμπί με την ένδειξη POWER ON/OFF (Διακόπτης Λειτουργίας).

Σημείωση:

Ο χρονομετρητής μπορεί να τοποθετείται σε μονάδες 1 ώρας.

Τα πράσινα φωτάκια που ανάβουν στην οθόνη ενδείξεων ανταποκρίνονται στις ώρες που ρυθμίζεται ο χρονομετρητής.

- ① Σε κάθε μία ώρα σβήνει ένα πράσινο φωτάκι, και παραμένουν αναμμένα τόσα φωτάκια όσο είναι η διάρκεια σε ώρες που θα συνεχίσει να είναι σε λειτουργία η μονάδα.
Η λειτουργία της μονάδας σταματά όταν σβήνουν όλα τα φωτάκια.
- Ο χρόνος που είχε προηγουμένως τοποθετηθεί στον χρονομετρητή παραμένει στη μνήμη του, επομένως όταν χρησιμοποιήσετε πάλι τον χρονομετρητή, τον δείχνει αυτόματα στην οθόνη ενδείξεων.

F 2. Fonctionnement

NL 2. Gebruik

E 2. Operation

D 2. Betrieb und Bedienung

SD 2. Drift

I 2. Funzionamento

2

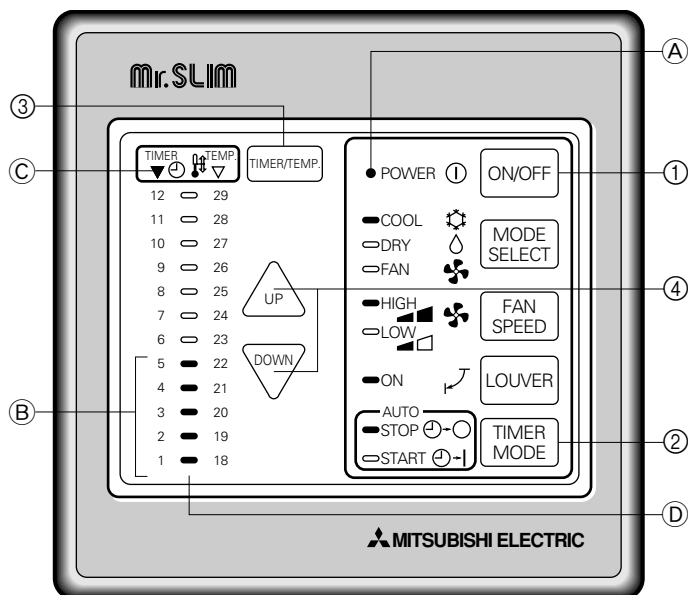

Mise en marche automatique (AUTO START) START $\ominus \rightarrow |$

- Appuyer sur la touche POWER ON/OFF pour éteindre le climatiseur. (Le voyant de fonctionnement $\text{\textcircled{A}}$ s'éteint.)
- Appuyer sur la touche TIMER MODE (mode minuteur)
- Appuyer sur la touche TIMER/TEMP pour sélectionner la fonction TIMER (minuteur).
 $\text{\textcircled{C}}$ Le voyant $\text{\textcircled{TIMER}}$ s'allume.
- Appuyer sur les touches \triangle ou ∇ pour régler l'heure.
 $\text{\textcircled{B}}$ Chaque fois que l'on appuie sur les touches, le nombre de diodes vertes allumées augmente ou diminue d'une heure.

Arrêt automatique (AUTO STOP) STOP $\ominus \rightarrow \text{\textcircled{O}}$

- Appuyer sur la touche POWER ON/OFF pour allumer le climatiseur. (Le voyant de fonctionnement $\text{\textcircled{A}}$ s'allume.)
- Appuyer sur la touche TIMER MODE (mode minuteur)
- Appuyer sur la touche TIMER/TEMP pour sélectionner la fonction TIMER (minuteur).
 $\text{\textcircled{C}}$ Le voyant $\text{\textcircled{TIMER}}$ s'allume.
- Appuyer sur les touches \triangle ou ∇ pour régler l'heure.
 $\text{\textcircled{B}}$ Chaque fois que l'on appuie sur les touches, le nombre de diodes vertes allumées augmente ou diminue d'une heure.

AUTO START START $\ominus \rightarrow |$

- Druk op POWER ON/OFF om de airconditioner uit te schakelen. (Het bedieningslampje $\text{\textcircled{A}}$ gaat uit)
- Druk op TIMER MODE (TIMER STAND).
- Druk op TIMER/TEMP om de timer te selecteren.
 $\text{\textcircled{C}}$ Het $\text{\textcircled{TIMER}}$ lampje gaat branden.
- Druk op \triangle UP of ∇ DOWN om de tijd in te stellen.
 $\text{\textcircled{B}}$ Elke keer dat de toetsen ingedrukt worden geeft het aantal groene lampjes die branden aan dat de timer 1 uur later of vroeger staat.

AUTO STOP STOP $\ominus \rightarrow \text{\textcircled{O}}$

- Druk op POWER ON/OFF om de airconditioner in te schakelen. (Het bedieningslampje $\text{\textcircled{A}}$ gaat branden.)
- Druk op TIMER MODE (TIMER STAND).
- Druk op TIMER/TEMP om de timer te selecteren.
 $\text{\textcircled{C}}$ Het $\text{\textcircled{TIMER}}$ lampje gaat branden.
- Druk op \triangle UP of ∇ DOWN om de tijd in te stellen.
 $\text{\textcircled{B}}$ Elke keer dat de toetsen ingedrukt worden geeft het aantal groene lampjes die branden aan dat de timer 1 uur later of vroeger staat.

AUTO START START $\ominus \rightarrow |$

- Press the POWER ON/OFF button to turn OFF the air-conditioner. (The operation lamp $\text{\textcircled{A}}$ goes OFF.)
- Press the TIMER MODE button.
- Press the TIMER/TEMP button to select the TIMER.
 $\text{\textcircled{C}}$ $\text{\textcircled{TIMER}}$ lamp lights up.
- Press the \triangle or ∇ buttons to set the time.
 $\text{\textcircled{B}}$ Each time the buttons are pressed the number of lit green lamps increases or decreases by 1 hour.

AUTO STOP STOP $\ominus \rightarrow \text{\textcircled{O}}$

- Press the POWER ON/OFF button to turn ON the air-conditioner. (The operation lamp $\text{\textcircled{A}}$ lights up.)
- Press the TIMER MODE button.
- Press the TIMER/TEMP button to select the TIMER.
 $\text{\textcircled{C}}$ $\text{\textcircled{TIMER}}$ lamp lights up.
- Press the \triangle or ∇ buttons to set the time.
 $\text{\textcircled{B}}$ Each time the buttons are pressed the number of lit green lamps increases or decreases by 1 hour.

AUTO START START $\ominus \rightarrow |$

- Die POWER ON/OFF (NETZSTROM EIN/AUS)-Taste drücken, um die Klimaanlage AUSzuschalten. (Die Betriebslampe $\text{\textcircled{A}}$ geht AUS.)
- Die Taste TIMER MODE (ZEITSCHALTERBETRIEB) drücken.
- Die Taste TIMER/TEMP (ZEITSCHALTER TEMPERATUR) drücken, um den TIMER (ZEITSCHALTER) einzustellen.
 $\text{\textcircled{C}}$ $\text{\textcircled{TIMER}}$ -Lampe leuchtet auf.
- Die Tasten \triangle oder ∇ drücken, um die Zeit einzustellen.
 $\text{\textcircled{B}}$ Bei jedem Drücken der Tasten wird die Zahl der leuchtenden grünen Lampen um je 1 Stunde erhöht oder vermindert.

AUTO STOP STOP $\ominus \rightarrow \text{\textcircled{O}}$

- Die POWER ON/OFF (NETZSTROM EIN/AUS)-Taste drücken, um die Klimaanlage EINzuschalten. (Die Betriebslampe $\text{\textcircled{A}}$ leuchtet auf.)
- Die Taste TIMER MODE (ZEITSCHALTERBETRIEB) drücken.
- Die Taste TIMER/TEMP (ZEITSCHALTER/TEMPERATUR) drücken, um den TIMER (ZEITSCHALTER) einzustellen.
 $\text{\textcircled{C}}$ $\text{\textcircled{TIMER}}$ -Lampe leuchtet auf.
- Die Tasten \triangle oder ∇ drücken, um die Zeit einzustellen.
 $\text{\textcircled{B}}$ Bei jedem Drücken der Tasten wird die Zahl der leuchtenden grünen Lampen um je 1 Stunde erhöht oder vermindert.

AUTO START START $\ominus \rightarrow |$

- Tryck på POWER ON/OFF för att stänga av luftkonditioneringen. (Driftslampan $\text{\textcircled{A}}$ slöcknar)
- Tryck på TIMER MODE.
- Tryck på TIMER/TEMP och välj TIMER.
 $\text{\textcircled{C}}$ Lampan $\text{\textcircled{TIMER}}$ tänds.
- Tryck på \triangle eller ∇ för att ställa in tiden.
 $\text{\textcircled{B}}$ Varje gång knapparna trycks in ökar eller minskar antalet tända gröna lampor med 1 timme.

AUTO STOP STOP $\ominus \rightarrow \text{\textcircled{O}}$

- Tryck på POWER ON/OFF för att slå på luftkonditioneringen. (Driftslampan $\text{\textcircled{A}}$ tänds.)
- Tryck på TIMER MODE.
- Tryck på TIMER/TEMP och välj TIMER.
 $\text{\textcircled{C}}$ Lampan $\text{\textcircled{TIMER}}$ tänds.
- Tryck på \triangle eller ∇ för att ställa in tiden.
 $\text{\textcircled{B}}$ Varje gång knapparna trycks i ökar eller minskar antalet tända gröna lampor med 1 timme.

AUTO START (AVVIO AUTOMATICO) START $\ominus \rightarrow |$

- Premere il pulsante di ACCENSIONE/SPEGNIMENTO (POWER ON/OFF) per spegnere il condizionatore d'aria. (La spia di funzionamento $\text{\textcircled{A}}$ si spegnerà.)
- Premere il pulsante TIMER MODE (MODO TIMER).
- Premere il pulsante TIMER/TEMP per selezionare la funzione TIMER.
 $\text{\textcircled{C}}$ La spia $\text{\textcircled{TIMER}}$ si accenderà.
- Premere i pulsanti \triangle (VERSO ALTO) o ∇ (VERSO BASSO) per impostare l'ora desiderata.
 $\text{\textcircled{B}}$ Ogni volta che viene premuto uno dei tasti, il numero delle spie verdi accese aumenta o diminuisce di 1 unità, corrispondente ad un'ora.

AUTO STOP STOP $\ominus \rightarrow \text{\textcircled{O}}$

- Premere il pulsante di ACCENSIONE/SPEGNIMENTO (POWER ON/OFF) per accendere il condizionatore d'aria. (La spia di funzionamento $\text{\textcircled{A}}$ si accenderà.)
- Premere il pulsante TIMER MODE (MODO TIMER).
- Premere il pulsante TIMER/TEMP per selezionare la funzione TIMER.
 $\text{\textcircled{C}}$ La spia $\text{\textcircled{TIMER}}$ si accenderà.
- Premere i pulsanti \triangle (VERSO ALTO) o ∇ (VERSO BASSO) per impostare l'ora desiderata.
 $\text{\textcircled{B}}$ Ogni volta che viene premuto uno dei tasti, il numero delle spie verdi accese aumenta o diminuisce di 1 unità, corrispondente ad un'ora.

ES 2. Manejo
DK 2. Drift
TR 2. Çalışma
RU 2. Эксплуатация

PR 2. Funcionamento
GR 2. Λειτουργία

ARRANQUE AUTOMÁTICO START

- 1 Pulse el botón del POWER ON/OFF para apagar el aire acondicionado.
(La luz de funcionamiento se apaga.)
- 2 Presione el botón TIMER MODE.
- 3 Presione el botón TIMER/TEMP para seleccionar el temporizador.
C Se enciende la luz de
- 4 Pulse los botones de o para poner la hora.
B Cada vez que se pulsan los botones, el número de luces verdes encendidas aumenta o disminuye una hora.

ARRANQUE AUTOMÁTICO (AUTO STOP) STOP

- 1 Pulse el botón POWER ON/OFF para poner en marcha el aire acondicionado.
(La luz de funcionamiento se enciende.)
- 2 Presione el botón TIMER MODE.
- 3 Presione el botón TIMER/TEMP para seleccionar el temporizador.
C Se enciende la luz de
- 4 Pulse los botones o para poner la hora.
B Cada vez que se pulsan los botones, el número de luces verdes encendidas aumenta o disminuye una hora.

AUTO START START

- 1 Tryk på POWER ON/OFF for at slukke aircondition-anlægget.
(Driftslampen slukker)
- 2 Tryk på knappen TIMER MODE (tilstand for tidsrelæ).
- 3 Tryk på knappen TIMER/TEMP (tidsrelæ/temperatur) for at vælge TIMER (tidsrelæ).
C lampen tændes
- 4 Tryk på eller for at indstille tiden.
B Hver gang knapperne holdes nede, forøges eller formindskes antallet af tændte grønne lamper med en time.

AUTO STOP STOP

- 1 Tryk på POWER ON/OFF for at tænde aircondition-anlægget.
(Driftslampen tænder).
- 2 Tryk på knappen TIMER MODE (tilstand for tidsrelæ).
- 3 Tryk på knappen TIMER/TEMP (tidsrelæ/temperatur) for at vælge TIMER (tidsrelæ).
C lampen tændes
- 4 Tryk på eller til indstilling af tiden.
B Hver gang knapperne holdes nede, forøges eller formindskes antallet af tændte grønne lamper med en time.

AUTO START (otomatik çalışma) START

- 1 POWER ON/OFF (açma/kapama) düğmesine basarak klima cihazını OFF (kapalı) konuma getiriniz.
(işletme lambası söner.)
- 2 TIMER MODE [zamanlayıcı modu] düğmesine basınız.
- 3 TIMER/TEMP [zamanlayıcı ısı] düğmesine basarak TIMER [zamanlayıcı] işlevini seçiniz.
C lambası yanar.
- 4 (yukarı) veya (aşağı) düğmelerine basarak zaman ayarını yapınız.
B Düğmelere her basılıшта yanık durumdaki yeşil lambaların sayısı birer saat artar veya azalır.

AUTO STOP (otomatik durma) STOP

- 1 POWER ON/OFF (açma/kapama) düğmesine basarak klima cihazını ON (açık) konuma getiriniz.
(işletme lambası yanar.)
- 2 TIMER MODE [zamanlayıcı modu] düğmesine basınız.
- 3 TIMER/TEMP [zamanlayıcı ısı] düğmesine basarak TIMER [zamanlayıcı] işlevini seçiniz.
C lambası yanar.
- 4 (yukarı) veya (aşağı) düğmelerine basarak zaman ayarını yapınız.
B Düğmelere her basılıшта yanık durumdaki yeşil lambaların sayısı birer saat artar veya azalır.

AUTO START (АВТОВКЛЮЧЕНИЕ) START

- 1 Нажмите кнопку POWER ON/OFF (ВКЛ./ВЫКЛ. ПИТАНИЯ), чтобы ВЫКЛЮЧИТЬ кондиционер воздуха.
(Лампочка работы погаснет.)
- 2 Нажмите кнопку TIMER MODE (РЕЖИМ ТАЙМЕРА).
- 3 Нажмите кнопку TIMER/TEMP (ТАЙМЕР/ТЕМПЕРАТУРА), чтобы выбрать TIMER (ТАЙМЕР).
C Загорится лампочка
- 4 Нажмите кнопку или , чтобы установить время.
B При каждом нажатии данных кнопок количество горящих зеленых лампочек увеличивается или уменьшается на 1 час.

AUTO STOP (АВТООСТАНОВКА) STOP

- 1 Нажмите кнопку POWER ON/OFF (ВКЛ./ВЫКЛ. ПИТАНИЯ), чтобы ВКЛЮЧИТЬ кондиционер воздуха.
(Загорится лампочка работы .)
- 2 Нажмите кнопку TIMER MODE (РЕЖИМ ТАЙМЕРА).
- 3 Нажмите кнопку TIMER/TEMP (ТАЙМЕР/ТЕМПЕРАТУРА), чтобы выбрать TIMER (ТАЙМЕР).
C Загорится лампочка
- 4 Нажмите кнопку или , чтобы установить время.
B При каждом нажатии данных кнопок количество горящих зеленых лампочек увеличивается или уменьшается на 1 час.

AUTO START START

- 1 Carregue no botão POWER ON/OFF para desligar o ar condicionado.
(A lâmpada de funcionamento apaga-se.)
- 2 Carregue em TIMER MODE.
- 3 Carregue em TIMER/TEMP para seleccionar o temporizador.
C A lâmpada acende.
- 4 Carregue nos botões ou para acertar a hora.
B Cada toque nos botões aumenta ou diminui de 1 hora o número das lâmpadas verdes acesas.

AUTO STOP STOP

- 1 Carregue no botão POWER ON/OFF para ligar o ar condicionado.
(A lâmpada de funcionamento acende.)
- 2 Carregue em TIMER MODE.
- 3 Carregue em TIMER/TEMP para seleccionar o temporizador.
C A lâmpada acende.
- 4 Carregue no botão ou para acertar a hora.
B Cada toque nos botões aumenta ou diminui de uma hora o número das lâmpadas verdes acesas.

AUTO START (Αυτόματη Εκκίνηση) START

- 1 Πατήστε το κουμπί με την ένδειξη POWER ON/OFF (Διακόπτης Λειτουργίας) για να κλείσετε τη συσκευή κλιματισμού.
(Το φωτάκι λειτουργίας σβήνει).
- 2 Πατήστε το κουμπί με την ένδειξη TIMER MODE (Τρόπος Λειτουργίας Χρονομετρητή).
- 3 Πατήστε το κουμπί με την ένδειξη TIMER/TEMP (Χρονομετρητής - Θερμοκρασία) για να επιλέξετε τον χρονομετρητή.
C Το φωτάκι ανάβει.
- 4 Πατήστε το κουμπί με την ένδειξη (Πάνω) ή (Κάτω) για να ρυθμίσετε το χρόνο.
B Κάθε φορά που πατάτε τα κουμπιά τα αναμμένα πράσινα φωτάκια αυξάνονται ή ελαττώνονται σε αριθμό που αντιστοιχεί σε μία ώρα το καθένα.

AUTO STOP STOP

- 1 Πατήστε το κουμπί με την ένδειξη POWER ON/OFF (Διακόπτης Λειτουργίας) για να θέσετε σε λειτουργία τη μονάδα κλιματισμού.
(Το φωτάκι λειτουργίας ανάβει).
- 2 Πατήστε το κουμπί με την ένδειξη TIMER MODE (Τρόπος Λειτουργίας Χρονομετρητή).
- 3 Πατήστε το κουμπί με την ένδειξη TIMER/TEMP (Χρονομετρητής - Θερμοκρασία) για να επιλέξετε τον χρονομετρητή.
C Το φωτάκι ανάβει.
- 4 Πατήστε το κουμπί με την ένδειξη (Πάνω) ή (Κάτω) για να ρυθμίσετε το χρόνο.
B Κάθε φορά που πατάτε τα κουμπιά τα αναμμένα πράσινα φωτάκια αυξάνονται ή ελαττώνονται σε αριθμό που αντιστοιχεί σε μία ώρα το καθένα.

(F) 3. Entretien et nettoyage
(NL) 3. Onderhoud en schoonmaken

(E) 3. Care and cleaning
(D) 3. Pflege und Reinigung
(SD) 3. Skötsel och rengöring
(I) 3. Cura e pulizia

3

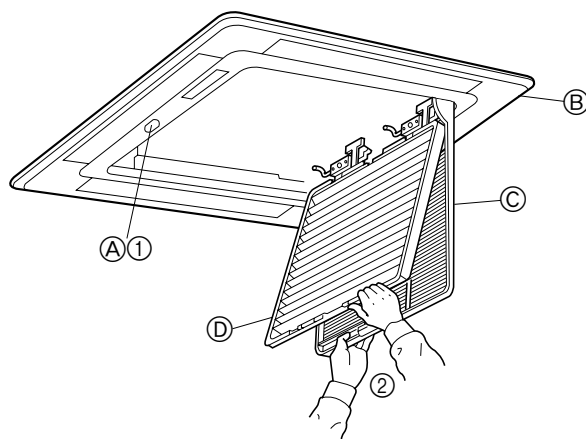

⚠ Précaution:

- Toujours couper l'alimentation, d'abord sur la commande à distance puis à l'interrupteur principal avant de nettoyer l'appareil ou de procéder à son entretien ou à des réparations.
- Lors de l'installation ou du retrait du filtre ou de la grille d'aspiration, ne pas se placer sur une surface accidentée ou en position instable. Vous risqueriez de tomber et de vous blesser. Prendre également toutes les précautions pour ne pas recevoir de poussières dans l'œil.

Des filtres sales ou obstrués entravent le débit d'air et diminuent l'efficacité du climatiseur. Des filtres très encrassés peuvent également endommager le climatiseur lui-même.

Retrait du filtre

- ① Appuyer sur la touche PUSH sur le bord externe de la grille d'entrée permet d'ouvrir automatiquement cette dernière.
 - ② Pour retirer un filtre comportant une grille d'entrée, tirer le filtre vers l'avant.
- A Touche PUSH C Grille d'entrée
 B Grille D Filtre

⚠ Voorzichtig:

- Schakel het apparaat altijd uit voordat u onderhoud aan het apparaat pleegt of het schoonmaakt - eerst het bedieningspaneel en dan de netschakelaar.
- Ga, bij het installeren of verwijderen van het filter van de grill van de inlaatopening, nooit op een onstabiel oppervlak staan. U zou kunnen vallen en verwondingen oplopen. Let er ook goed op dat er geen stof of vuil in uw ogen terecht komt.

Verontreinigde of verstopte filters blokkeren de luchtstroom en veroorzaken een lager rendement bij koeling. Erg vieze filters kunnen de airconditioner zelf beschadigen.

Het filter eruit halen

- ① Door op de drukknop op de buitenkant van het inlaatrooster te drukken, gaat het inlaatrooster automatisch open.
 - ② Een filter met een inlaatrooster erop kan verwijderd worden door het filter naar voren te trekken.
- A Drukknop C Inlaatrooster
 B Rooster D Filter

⚠ Caution:

- Always turn off the power, first on the remote controller and then the main switch, before cleaning or servicing the unit.
- When installing or removing the filter or the intake grille, do not stand on an unsteady surface. You may fall and injure yourself. Be also careful not to let dust fall into your eyes.

Dirty or clogged filters block the airflow and reduce efficiency. Very dirty filters can damage the air-conditioner itself.

Filter removal

- ① Pressing the PUSH button on the outer side of the intake grille causes the intake grille to open automatically.
 - ② A filter with an intake grille on it can be removed by pulling the filter forward.
- A PUSH button C Intake Grille
 B Grille D Filter

⚠ Vorsicht:

- Vor Reinigung oder Wartung der Anlage zunächst den Netzstrom an der Fernbedienung und danach über den Hauptschalter ausschalten.
- Beim Ein- oder Ausbau des Filters oder des Ansauggitters nicht auf einen labilen Untergrund stellen. Sie können herunterfallen und sich verletzen. Achten Sie auch darauf, daß Sie keinen Staub in die Augen bekommen.

Verschmutzte oder verstopfte Filter blockieren den Luftstrom und verringern die Kühlleistung. Sehr schmutzige Filter können zu Schäden an der Klimaanlage selbst führen.

Filter ausbau

- ① Durch Drücken der Taste PUSH (DRÜCKEN) an der Außenseite des Ansauggitters wird das Ansauggitter automatisch geöffnet.
 - ② Ein Filter im Ansauggitter kann durch Ziehen nach vorne herausgenommen werden.
- A Taste PUSH C Ansauggitter
 B Gitter D Filter

⚠ Försiktighet:

- Slå alltid ifrån strömmen, först på fjärrkontrollen och sedan vid huvudströmbrytaren, innan enheten rengörs eller underhålls.
- När du installerar eller tar bort filtret eller inloppsgallret, stå inte på en ostadig yta. Du kan ramla och skada dig själv. Var också försiktig så att inte damm kommer i ögonen.

Smutsiga eller tilltäppta filter reducerar luftflödet och gör enheten mindre effektiv. Väldigt smutsiga filter kan till och med skada luftkonditioneringen.

Borttagning av filter

- ① Om PUSH på utsidan av inloppsgallret trycks in, öppnas inloppsgallret automatiskt.
 - ② Ett filter med ett inloppsgaller monterat kan tas bort genom att filtret dras framåt.
- A Knapp PUSH C Inloppsgaller
 B Grill D Filter

⚠ Cautela:

- Prima di pulire od effettuare la manutenzione dell'unità, staccare sempre la corrente, in primo luogo nel comando a distanza e poi nell'interruttore principale.
- Durante l'installazione o la rimozione del filtro o della griglia d'ingresso, non sostare su una superficie instabile. Tutto ciò per evitare di cadere e di ferirsi. Stare anche attenti a non far entrare polvere negli occhi.

Filtri sporchi od intasati riducono la portata d'aria, facendo abbassare il rendimento dell'unità. Filtri eccessivamente sporchi possono addirittura danneggiare l'unità.

Rimozione del filtro

- ① Premendo il pulsante PUSH (SPINTA) sul lato esterno della griglia di ingresso, questa si aprirà automaticamente.
 - ② Un filtro dotato di una griglia di ingresso può essere rimosso tirandolo in avanti.
- A Pulsante PUSH C Griglia di ingresso
 B Griglia D Filtro

- (ES) **3. Mantenimiento y limpieza**
 (DK) **3. Vedligeholdelse og rengøring**
 (TR) **3. Bakım ve temizleme**
 (RU) **3. Уход и чистка**

- (PR) **3. Cuidados e limpeza**
 (GR) **3. Φροντίδα και καθάρισμα**

⚠ Cuidado:

- Apague siempre la unidad, primero en el control remoto y luego desconectando el interruptor principal, antes de limpiar o revisar la unidad.
- Cuando instale o extraiga el filtro de la rejilla de admisión, no se suba a una superficie inestable. Puede caerse y hacerse daño. También tenga cuidado de que no le caiga polvo en los ojos.

Los filtros sucios y obstruidos bloquean el flujo de aire y reducen la capacidad de enfriamiento. Los filtros muy sucios pueden dañar el acondicionador de aire.

Extracción del filtro

- 1 Pulsando el botón PUSH de parte externa de la rejilla de admisión ésta se abrirá automáticamente.
- 2 Un filtro que tenga una rejilla de admisión se puede extraer tirando de él.

(A) Botón PUSH	(C) Rejilla de admisión
(B) Rejilla	(D) Filtro

⚠ Forsigtig:

- Sluk altid for strømmen, først på fjernstyringen og derefter på hovedafbryderen, inden enheden rengøres eller serviceres.
 - Stå ikke på en ustabil overflade, når filteret eller indtagsgitteret monteres eller fjernes. De kan falde og komme til skade. Pas på ikke at få støv i øjnene.
- Snavsede eller tilstoppede filtre blokerer for luftgennemstrømningen og reducerer køleeffekten. Meget snavsede filtre kan beskadige selve aircondition-anlægget.

Fjernelse af filter

- 1 Ved tryk på PUSH-knappen på ydersiden af indtagsgitteret åbnes dette.
- 2 Et filter med et indtagsgitter kan tages ud ved at trække filteret fremad.

(A) PUSH-knappen	(C) Indsugningsgitter
(B) Gitter	(D) Filter

⚠ Dikkat:

- Cihazın bakım veya temizliğini yapmaya girişmeden önce daima elektrik bağlantısını önce uzaktan kumanda ünitesinden sonra da ana elektrik şalterinden kesiniz.
- Filtreyi veya Hava Giriş ızgarasını takarken veya çıkarırken daima sağlam bir yüzey üzerinde durunuz. Aksi takdirde düşüp yaralanabilirsiniz. Aynı zamanda gözlerinize toz kaçmamasına da dikkat ediniz.

Kirli veya tıkalı filtreler hava akımını keserek soğutma verimini azaltırlar. Çok kirli filtreler cihazın hasar görmesine bile yol açabilirler.

Filtrenin çıkarılması

- 1 Giriş ızgarasının dış tarafındaki PUSH (basınız) düğmesine basılıncaya giriş ızgarası otomatik olarak açılır.
- 2 Üzerinde giriş ızgarası bulunan filtre, filtreyi öne çekmek suretiyle yerinden çıkarılabilir.

(A) PUSH düğmesi	(C) Giriş ızgarası
(B) Giriş	(D) Filtre

⚠ Осторожно:

- Перед чисткой и техобслуживанием прибора всегда отключайте электропитание - сначала на пульте дистанционного управления, а затем на главном выключателе.
- Во время установки или снятия фильтра или воздухозаборной решетки не вставляйте на неустойчивую поверхность. Вы можете упасть и получить травму. Оберегайте глаза от попадания пыли.

Грязные или засоренные фильтры блокируют движение воздуха и снижают эффективность работы прибора. Сильно загрязненные фильтры могут привести к поломке самого кондиционера.

Снятие фильтра

- 1 Нажатие кнопки PUSH на внешней стороне воздухозаборной решетки приводит к автоматическому открытию воздухозаборной решетки.
- 2 Фильтр, на котором располагается воздухозаборная решетка может быть удален при помощи потягивания фильтра вперед.

(A) Кнопка PUSH	(C) Воздухозаборная решетка
(B) Решетка	(D) Фильтр

⚠ Cuidado:

- Desligue sempre a alimentação, primeiro no controlador remoto e depois no interruptor principal, antes de proceder à limpeza ou à manutenção do aparelho.
- Ao instalar ou retirar o filtro ou a grelha de admissão, não permaneça numa superfície instável. Pode cair e ferir-se. Tenha também cuidado para não deixar entrar poeira nos seus olhos.

Filtros sujos ou entupidos bloqueiam o fluxo de ar e reduzem a eficácia do aparelho. Filtros muito sujos podem danificar o próprio sistema de ar condicionado.

Remoção do filtro

- 1 Carregando no botão PUSH situado na parte de fora da grelha de admissão, provoca automaticamente a abertura da grelha.
- 2 Um filtro com grelha de admissão incorporada extraí-se puxando-o para a frente.

(A) Botão PUSH	(C) Grelha de admissão
(B) Grelha	(D) Filtro

⚠ Προσοχή:

- Πρίν αρχίσετε το καθάρισμα ή τη συντήρηση της συσκευής πρέπει πάντα να κλείνετε την ηλεκτρική παροχή πρώτα στο τηλεχειριστήριο και μετά στον ηλεκτρικό διακόπτη της πρίζας.
- Όταν τοποθετείτε ή θγάζετε το φίλτρο ή τις γρίλιες εισαγωγής αέρα, μην στέκεστε πάνω σε ασταθή επιφάνεια. Ενδέχεται να πέσετε με αποτέλεσμα να τραυματιστείτε. Επίσης, πρέπει να είστε προσεκτικοί ώστε η σκόνη να μην μπει στα μάτια σας.

Ακάθαρτα ή φραγμένα από βρωμιές φίλτρα μπλοκάρουν τη ροή του αέρα με αποτέλεσμα να περιορίζεται η αποτελεσματικότητα κλιματισμού με κρύο αέρα. Πολύ λερωμένα φίλτρα μπορούν να προκαλέσουν ακόμη και ζημιά στην ίδια τη μονάδα.

Αφαίρεση του φίλτρου

- 1 Πατώντας το κουμπί με την ένδειξη "PUSH" στην εξωτερική πλευρά στις γρίλιες ανοίγει τις γρίλιες εισαγωγής αέρα αυτόματα.
- 2 Φίλτρο με γρίλιες εισαγωγής αέρα βγαίνει τραβώντας το φίλτρο προς τα εμπρός.

(A) Κουμπί PUSH	(C) Γρίλιες εισερχόμενου αέρα
(B) Γρίλιες	(D) Φίλτρο

- (F) 3. Entretien et nettoyage
(NL) 3. Onderhoud en schoonmaken

- (E) 3. Care and cleaning
(D) 3. Pflege und Reinigung
(SD) 3. Skötsel och rengöring
(I) 3. Cura e pulizia



3.1. Nettoyage des filtres et de l'appareil intérieur

Nettoyage des filtres

- Nettoyer les filtres avec un aspirateur. Si vous ne possédez pas d'aspirateur, battre les filtres contre un objet dur afin de les secouer et de retirer toutes les saletés et la poussière.
- Si les filtres sont particulièrement sales, les laver à l'eau tiède. Veiller à rincer soigneusement toute trace de détergent et à laisser sécher les filtres complètement avant de les remonter dans le climatiseur.

⚠ Précaution:

- Ne jamais laisser sécher les filtres au soleil ni les sécher en utilisant une source de chaleur comme un chauffage électrique : vous risqueriez de les déformer.
- Ne jamais laver les filtres à l'eau chaude (au-dessus de 50°C) car vous risqueriez de les faire gondoler.
- Veiller à ce que les filtres à air soient toujours en place. La mise en marche de l'appareil alors que les filtres sont retirés pourrait en effet être à l'origine d'un mauvais fonctionnement.

3.1. Reinigen van de filters en het binnenapparaat

Reinigen van de filters

- Maak de filters schoon met behulp van een stofzuiger. Als u niet de beschikking heeft over een stofzuiger, klop de filters dan lichtjes tegen een hard voorwerp zodat al het stof en vuil eruit valt.
- Als de filters heel erg vuil zijn, was deze dan in lauw water. Als u wasmiddel gebruikt, zorg dan dat dit hierna grondig wordt weggespoeld en laat de filters goed drogen voordat u deze weer plaatst.

⚠ Voorzichtig:

- Droog de filters nooit in direct zonlicht of met behulp van een warmtebron zoals een straalkachel of een haardroger; hierdoor kunnen de filters kromtrekken.
- Was de filters nooit in heet water (meer dan 50°C); hierdoor kunnen de filters kromtrekken.
- Let erop dat de filters altijd zijn geïnstalleerd als u het apparaat gebruikt. Gebruik van het apparaat zonder de filters kan leiden tot beschadiging ervan.

3.1. Cleaning the filters and the indoor unit

Cleaning the filters

- Clean the filters using a vacuum cleaner. If you do not have a vacuum cleaner, tap the filters against a solid object to knock off dirt and dust.
- If the filters are especially dirty, wash them in lukewarm water. Take care to rinse off any detergent thoroughly and allow the filters to dry completely before putting them back into the unit.

⚠ Caution:

- Do not dry the filters in direct sunlight or by using a heat source, such as an electric heater: this may warp them.
- Do not wash the filters in hot water (above 50°C), as this may warp them.
- Make sure that the air filters are always installed. Operating the unit without air filters can cause malfunction.

3.1. Reinigung der Filter und der Inneneinheit

Reinigung der Filter

- Die Filter mit einem Staubsauger reinigen. Wenn Sie keinen Staubsauger besitzen, den Schmutz und Staub durch Klopfen der Filter auf einen harten Gegenstand hinaus befördern.
- Wenn die Filter besonders schmutzig sind, diese in lauwarmem Wasser auswaschen. Sorgfältig darauf achten, das Waschmittel gründlich auszuspülen und die Filter vor dem Wiedereinsetzen in die Anlage vollständig trocknen lassen.

⚠ Vorsicht:

- Die Filter nicht in direktem Sonnenlicht oder unter Verwendung einer Wärmequelle, wie etwa einer Elektroheizung, trocknen: sie können sich dadurch verformen.
- Die Filter nicht in heißem Wasser (mehr als 50°C) waschen, da sie sich sonst verformen können.
- Dafür sorgen, daß die Luftfilter immer installiert sind. Der Betrieb der Anlage ohne Luftfilter kann zu Fehlfunktionen führen.

3.1. Rengöring av filter och inomhusenheten

Rengöring av filtren

- Rengör filtren med en dammsugare. Om du inte har en dammsugare kan man knacka filtren mot ett hårt föremål för att få bort smuts och damm.
- Om filtren är synnerligen smutsiga kan man tvätta dem i ljummet vatten. Se till att allt rengöringsmedel sköljs bort ordentligt och låt filtren torka helt innan de monterar tillbaka i enheten.

⚠ Försiktighet:

- Torka ej filtren i direkt solljus eller vid en värmekälla, t.ex en elektrisk brasa, det kan göra att de blir skeva.
- Tvätta ej filtren i hett vatten (över 50°C), det kan göra att de blir skeva.
- Se till att luftfiltren alltid är monterade. Om enheten drivs utan luftfilter kan det skada den.

3.1. Pulizia dei filtri e della sezione interna

Pulizia dei filtri

- Pulire i filtri utilizzando un aspirapolvere. Qualora questo non sia disponibile, battere i filtri contro un oggetto solido per far partire la sporcizia e la polvere.
- Se i filtri sono particolarmente sporchi, lavarli in acqua tiepida. Accertarsi di sciagquare via completamente qualsiasi traccia di detergente e far asciugare completamente i filtri prima di rimetterli nell'unità.

⚠ Cautela:

- Non far asciugare i filtri alla luce diretta del sole o usando una sorgente di calore, come un elettroriscaldatore: questo potrebbe deformarli.
- Non lavare i filtri in acqua calda (sopra i 50°C), per non deformarli.
- Accertarsi che i filtri dell'aria siano sempre installati. La mancanza di detti filtri nell'unità può causare un cattivo funzionamento della stessa.

- (ES) **3. Mantenimiento y limpieza**
(DK) **3. Vedligeholdelse og rengøring**
(TR) **3. Bakım ve temizleme**
(RU) **3. Уход и чистка**

- (PR) **3. Cuidados e limpeza**
(GR) **3. Φροντίδα και καθάρισμα**

3.1. Limpieza de los filtros y de la unidad interior

Limpieza de los filtros

- Limpie los filtros con ayuda de una aspiradora. Si no tiene aspiradora, golpee suavemente los filtros contra un objeto sólido para desprender el polvo y la suciedad.
- Si los filtros están especialmente sucios, lávelos con agua tibia. Tenga cuidado de aclarar bien cualquier resto de detergente y deje que los filtros se sequen completamente antes de volver a ponerlos en la unidad.

⚠ Cuidado:

- No seque los filtros colocándolos al sol o con una fuente de calor como el de una estufa eléctrica; podrían deformarse.
- No lave los filtros en agua caliente (más de 50°C) ya que se deformarían.
- Cerciórese de que los filtros están siempre instalados. El funcionamiento de la unidad sin filtros puede provocar un mal funcionamiento.

3.1. Rengøring af filtre og den indendørs enhed

Rengøring af filtrene

- Rengør filtrene med en støvsuger. Hvis De ikke har en støvsuger, kan De banke filtrene let mod en solid genstand for at banke snavs og støv af.
- Hvis filtrene er særligt snavsede, vaskes de i lunkent vand. Vær omhyggelig med at skylle evt. rengøringsmiddel helt af, og lad filtrene tørre fuldstændigt, før de sættes tilbage i enheden.

⚠ Forsigtig:

- Tør ikke filtrene i direkte sollys eller ved at anvende en tørrekilde, såsom en elektrisk varmeovn: dette kan få dem til at slå sig.
- Vask ikke filtrene i varmt vand (over 50°C), da dette kan få dem til at slå sig.
- Tilse at filtrene altid installeres. Hvis enheden arbejder uden luftfiltre, kan det medføre funktionssvigt.

3.1. Filtrelerin ve iç ünitenin temizlenmesi

Filtrelerin temizlenmesi

- Filtreleri elektrikli süpürgeyle temizleyin. Elektrikli süpürge yoksa, filtreleri sert bir cisimle hafifçe vurarak toz ve kir birikintisinin düşmesini sağlayın.
- Eğer filtreler özellikle kirliyse ılık suda yıkayın. Deterjan kalıntılarını gidermek için iyice durulayın ve filtreleri tekrar üniteye takmadan önce tamamen kurumalarını bekleyin.

⚠ Dikkat:

- Filtreleri güneşin altında veya elektrik sobası gibi bir ısı kaynağı kullanarak kurutmayın. Bu, çarpılmalarına yol açabilir.
- Filtreleri sıcak suda (50°C'nin üzerinde) yıkamayın. Bu, çarpılmalarına yol açabilir.
- Filtrelerin daima takılı olmasına dikkat edin. Ünitenin hava filtreleri olmadan çalıştırılması arızaya yol açabilir.

3.1. Чистка фильтров и внутреннего прибора

Чистка фильтров

- Проводите чистку фильтров с использованием пылесоса. При отсутствии пылесоса, легким постукиванием фильтра о твердый предмет стряхните с него грязь или пыль.
- Если фильтры сильно загрязнены, промойте их в теплой воде. Тщательно смойте остатки моющего средства и полностью просушите фильтры перед их обратной установкой в прибор.

⚠ Осторожно:

- Не сушите фильтры под прямыми солнечными лучами или с использованием источника отопления, такого как электрообогревателя: это может привести к деформации фильтров.
- Не промывайте фильтры в горячей воде (выше 50°C), так как это может привести к их деформации.
- Не забывайте устанавливать фильтры на место. Эксплуатация прибора без фильтров воздуха может привести к его поломке.

3.1. Limpeza dos filtros e da unidade interior

Limpeza dos filtros

- Limpe os filtros com um aspirador. Se não tiver aspirador, sacuda-os contra um objecto sólido para eliminar a sujidade e a poeira.
- Se os filtros estiverem muito sujos, lave-os com água tépida. Tenha cuidado para enxaguar devidamente qualquer resto de detergente e deixar secar bem os filtros antes de os repor no aparelho.

⚠ Cuidado:

- Não seque os filtros ao sol nem com uma fonte de calor, tal como um radiador eléctrico, pois isso pode deformá-los.
- Não lave os filtros com água quente (acima de 50°C); pode deformá-los.
- Assegure-se de que os filtros de ar estão bem instalados. Pôr o aparelho a trabalhar sem os filtros de ar pode causar mau funcionamento.

3.1. Καθαρισμός των φίλτρων και της εσωτερικής μονάδας

Καθαρισμός των φίλτρων

- Καθαρίστε τα φίλτρα με ηλεκτρική σκούπα. Αν δεν έχετε ηλεκτρική σκούπα, χτυπήστε ελαφρά τα φίλτρα σε ένα στερεό αντικείμενο για να φύγει η σκόνη και η βρωμιά.
- Αν τα φίλτρα είναι πολύ βρώμικα, πλύντε τα με χλιαρό νερό. Φροντίστε να ξεβγάλετε πολύ καλά το απορρυπαντικό που χρησιμοποιήσατε και αφήστε τα φίλτρα να στεγνώσουν εντελώς πριν τα τοποθετήσετε ξανά στη μονάδα.

⚠ Προσοχή:

- Μην αφήνετε τα φίλτρα να στεγνώσουν στον ήλιο και μη χρησιμοποιείτε πηγή θερμότητας, όπως μια ηλεκτρική θερμάστρα, για να τα στεγνώσετε γιατί υπάρχει κίνδυνος να παραμορφωθούν.
- Μην πλένετε τα φίλτρα με ζεστό νερό (πάνω από 50°K) γιατί μπορεί να παραμορφωθούν.
- Βεβαιωθείτε ότι τα φίλτρα βρίσκονται πάντα στη θέση τους. Η λειτουργία της μονάδας χωρίς φίλτρα αέρα μπορεί να προκαλέσει βλάβη.

(F) 3. Entretien et nettoyage
(NL) 3. Onderhoud en schoonmaken

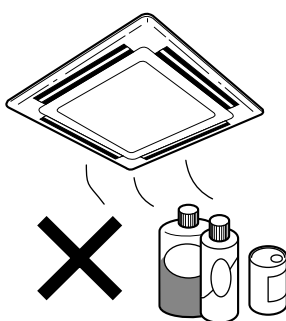
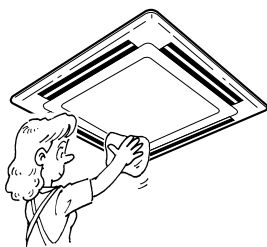

Nettoyage de l'appareil intérieur

- Essuyer les surfaces externes de l'appareil avec un chiffon propre, doux et sec.
- Nettoyer toute tâche d'huile ou marque de doigts à l'aide d'un détergent ménager neutre (comme par exemple du détergent pour la vaisselle ou pour la lessive)

⚠ Précaution:

Ne jamais utiliser d'essence, de benzène, de thinner, de poudre à récurer ou tout autre type de détergent abrasif car ces substances risquent d'endommager le coffret de l'appareil.

Het binnenapparaat schoonmaken

- Veeg de buitenkant van het apparaat af met een schone, droge, zachte doek.
- Verwijder vet of vingerafdrukken met een neutraal huishoudelijk schoonmaakproduct (zoals afwasmiddel of waspoeder).

⚠ Voorzichtig:

Gebruik nooit benzine, benzeen, thinner, schuurpoeder of een ander niet-neutraal schoonmaakmiddel, omdat deze stoffen de behuizing van het apparaat kunnen beschadigen.

(E) 3. Care and cleaning
(D) 3. Pflege und Reinigung
(SD) 3. Skötsel och rengöring
(I) 3. Cura e pulizia

Cleaning the indoor unit

- Wipe the outside of the unit with a clean, dry, soft cloth.
- Clean off any oil stains or finger marks using a neutral household detergent (such as dishwashing liquid or laundry detergent).

⚠ Caution:

Never use gasoline, benzene, thinner, scouring powder or any type of non-neutral detergent, as these substances may damage the unit's case.

Reinigung der Innenanlage

- Die Außenseite der Anlage mit einem sauberen, weichen Trockentuch abwischen.
- Alle Schmutzflecken oder Fingerabdrücke mit einem neutralen Haushaltsreiniger (Geschirrspülmittel oder Waschmittel) reinigen.

⚠ Vorsicht:

Niemals Benzin, Waschbenzin, Verdünner, Scheuersand oder sonstige nicht-neutrale Waschmittel verwenden, da diese Substanzen das Gehäuse der Anlage beschädigen können.

Rengöring av inomhusenheten

- Torka enhetens utsida med en ren, torr, mjuk trasa.
- Torka bort eventuella oljefläckar eller fingeravtryck med ett neutralt hushållsrengöringsmedel (t.ex. diskmedel eller tvättmedel).

⚠ Försiktighet:

Använd aldrig bensin, bensol, thinner, slipande rengöringsmedel eller icke-neutrala rengöringsmedel eftersom dessa substanser kan skada enhetens hölje.

Pulizia della sezione interna

- Pulire la parte esterna dell'unità con uno straccio pulito, asciutto e morbido.
- Eliminare le macchie d'olio o le tracce di dita con un detergente casalingo neutro (come un liquido per lavastoviglie od un detergente per lavatrice).

⚠ Cautela:

Non usare mai benzina, benzolo, solvente, polvere abrasiva o qualsiasi tipo di detergente non neutro, poiché queste sostanze possono danneggiare la superficie esterna dell'unità.

- ES 3. Mantenimiento y limpieza**
DK 3. Vedligeholdelse og rengøring
TR 3. Bakım ve temizleme
RU 3. Уход и чистка

- PR 3. Cuidados e limpeza**
GR 3. Φροντίδα και καθάρισμα

Limpeza de la unidad interior

- Limpie el exterior de la unidad con un paño limpio, suave y seco.
- Limpie las manchas de aceite o huellas sucias con un detergente neutro (lavavajillas o detergente para ropa).

⚠ Cuidado:

No utilice nunca gasolina, bencina, diluyentes, detergentes en polvo o cualquier otro detergente no neutro ya que estas sustancias pueden dañar la carcasa de la unidad.

Rengøring af den indendørs enhed

- Aftør ydersiden af enheden med en ren, tør, blød klud.
- Afrens evt. oliepletter eller aftryk af snavsede fingre med et neutralt husholdningsrengøringsmiddel (såsom opvaskemiddel eller vaskemiddel).

⚠ Forsigtig:

Brug aldrig benzin, benzen, fortynder, skurepulver eller anden type ikke-neutralt rengøringsmiddel, da disse midler kan beskadige enhedens kasse.

İç ünitenin temizlenmesi

- Cihazın dış kısımlarını temiz, kuru ve yumuşak bir bezle siliniz.
- Varsa yağ lekelerini veya parmak izlerini (bulaşık yıkama sıvısı veya çamaşır deterjanı gibi) nötr bir ev deterjanıyla temizleyiniz.

⚠ Dikkat:

Asla benzin, benzen, tiner, vim veya nötr olmayan deterjan kullanmayınız. Bu maddeler cihazın mahfazasını zedeleyebilirler.

Чистка внутреннего прибора

- Протрите поверхность прибора чистой сухой мягкой тряпочкой.
- Удалите масляные пятна или отпечатки, оставленные руками, с помощью нейтрального бытового моющего средства (такого как жидкость для мытья посуды или стирального порошка).

⚠ Осторожно:

Запрещается пользоваться бензином, бензолом, чистящим порошком или любыми иными сильнодействующими чистящими средствами, так как эти материалы могут повредить корпус прибора.

Limpeza da unidade interior

- Limpe o exterior do aparelho com um pano limpo, seco e macio.
- Limpe eventuais manchas de óleo ou impressões digitais com um detergente doméstico neutro (tal como um líquido de lavar a loiça ou um detergente de lavandaria).

⚠ Cuidado:

Nunca utilize gasolina, benzeno, solventes, pó de limpeza ou qualquer outro tipo de detergente agressivo, visto que estas substâncias podem danificar a caixa do aparelho.

Καθάρισμα της εσωτερικής μονάδας

- Μ'ένα μαλακό πανί καθαρίσετε και στεγνώσετε τα εξωτερικά μέρη της μονάδας.
- Χρησιμοποιώντας απορρυπαντικό καθαρισμού οικιακής χρήσης (όπως αυτό που χρησιμοποιείτε για τα πιάτα ή για το πλύσιμο των ρούχων), καθαρίζετε τυχόν λεκέδες λαδιού ή αποτυπώματα δακτύλων.

⚠ Προσοχή:

Ποτέ μη χρησιμοποιείτε πετρέλαιο, θενζίνη, διαλυτικό χρωμάτων, σκόνες απόξεσης ή άλλης κατηγορίας απορρυπαντικό που δεν προορίζεται για γενική οικιακή χρήση, τα υλικά αυτά ενδέχεται να προκαλέσουν ζημιά στο περίβλημα της μονάδας.

E 4. Troubleshooting

Before you call out a repair man, check the following table to see whether there is a simple solution to your problem.

Problem	Display reading	Cause	Solution
Unit will not start.	Pilot lamp does not turn on even when the POWER ON/OFF button is pressed.	Main power switch is turned off.	Turn main power on. Then press the POWER ON/OFF button to turn the unit on.
		Main power fuse has blown.	Replace the fuse.
		Outdoor unit's ground fault breaker is open.	Reset the ground fault breaker.
		A power cut has occurred (see NOTE below).	Wait until power is restored, then press the POWER ON/OFF button to turn the unit on.
Unit discharges air well, but fails to cool the room well.	Remote controller shows that the unit is operating.	Improper temperature setting - e.g. you have selected COOL mode, but the desired temperature setting is higher than the current room temperature.	Check the set temperature on the remote controller and the actual intake air temperature. Use the COOLER buttons to set the temperature as described in "Selecting a temperature" on page 16.
		Filters are clogged.	Clean the filter and resume operation. See "Cleaning the filters and the indoor unit" on page 28.
		Outdoor unit's intake or outlet is obstructed.	Remove the obstruction.
		A door or window has been left open.	Shut door or window.
Unit does not start immediately.	Remote controller shows that the unit is operating.	Unit is waiting three minutes before restarting.	Wait until the unit restarts automatically. The compressor may hesitate resuming because a three-minute resume prevention circuit is incorporated in the outdoor unit for protection of the compressor.
Unit stops soon after starting.	The green lamps "1", "7" or "12" on the display showing remaining time of the timer are lit up, but the other lamps are all off. (Inspection status)	Indoor or outdoor unit's intake or outlet is obstructed.	Remove obstruction and restart the unit.
		Filters are clogged.	Remove the obstruction. Clean the filter and resume operation. See "Cleaning the filters and the indoor unit" on page 28.

NOTE: After a power cut, the unit will not restart automatically. You will have to restart it by pressing the POWER - ON/OFF button on the remote controller.

If none of the above apply, turn the main switch off and contact the dealer from whom you bought the air-conditioner, telling him the model name and the nature of the problem. Do not try to fix the unit yourself.

In any of the following cases, turn off the main power switch and contact your local dealer for service:

Inspection status: The unit stops and "1" in the time remaining display of the timer lights up as well as the green lamp where the trouble occurred. All of the other lamps are off.

- The switches do not work properly.
- The circuit breaker trips frequently (or the fuse blows frequently).
- Water has accidentally been splashed into the unit.
- Water leaks from the unit.
- Something is accidentally dropped into the air-conditioner.
- An unusual noise is heard during operation.

The following do not indicate any malfunction:

Odours: smells such as tobacco or cosmetic odours may persist after they have been sucked into the unit.

Sound of liquid flowing inside indoor unit: this can occur during or after operation and is simply the sound of refrigerant being circulated inside the unit.

Ticking sound coming from indoor unit: this can occur when cooling has just begun or has just stopped. It is caused by the indoor unit shrinking or expanding slightly due to the change in temperature.

D 4. Fehlerbehebung

Bevor Sie sich an den Kundendienst wenden, prüfen Sie nachstehende Tabelle, um festzustellen, ob es eine einfache Lösung für Ihr Problem gibt.

Problem	Display-Anzeige	Ursache	Problemlösung
Anlage läßt sich nicht starten.	Betriebsanzeigelampe schaltet sich nicht ein, auch wenn POWER ON/OFF(NETZSTROM EIN/AUS)-Taste gedrückt ist.	Hauptschalter ist ausgeschaltet.	Hauptschalter einschalten. Dann POWER ON/OFF(NETZSTROM EIN/AUS)-Taste drücken, um das Gerät einzuschalten.
		Sicherung des Hauptschalters ist durchgeschlagen.	Sicherung ersetzen.
		Erdungsrelais der Außenanlage ist offen.	Erdungsrelais wieder einschalten.
		Stromausfall (siehe nachstehenden HINWEIS)	Warten bis wieder Netzstrom vorhanden ist, dann POWER ON OFF (NETZSTROM EIN/AUS)-Taste drücken, um das Gerät einzuschalten.
Anlage gibt Abluft einwandfrei ab, kühlt den Ramen aber nicht ordnungsgemäß.	Fernbedienung zeigt an, daß die Anlage arbeitet.	Falsche Temperatureinstellung - Sie haben z.B. die Betriebsart COOL (KÜHL) gewählt, die eingestellte Temperatur ist aber höher als die derzeitige Raumtemperatur.	Eingestellte Temperatur an der Fernbedienung und die Temperatur der tatsächlich angesaugten Luft überprüfen. Mit der COOLER (KÜHLER)- Taste die Temperatur, wie in "Wahl einer Temperatur" auf Seite 16 beschrieben, einstellen.
		Filter sind verstopft.	Filter reinigen und Betrieb wieder aufnehmen. Siehe "Reinigen der Filter und der Innenanlage" auf Seite 28.
		Ansaug- oder Austrittsöffnung der Außenanlage ist blockiert.	Behinderung beseitigen.
		Eine Türe oder ein Fenster steht offen.	Türe oder Fenster schließen.
Anlage läuft nicht sofort an.	Fernbedienung zeigt an, daß die Anlage arbeitet.	Anlage wartet drei Minuten ab, bevor sie wieder anläuft.	Warten bis die Anlage selbsttätig wieder anläuft. Der Kompressor kann das Wiederanlaufen verzögern, weil sich zum Schutz des Kompressors in der Außenanlage ein drei Minuten Unterbrechungsstromkreis befindet.
Anlage hört kurz nach dem Anlassen auf zu arbeiten.	Die grünen Lampen "1", "7" oder "12" im Display, die die verbleibende Zeit auf dem Timer anzeigen, leuchten auf, aber alle anderen Lampen sind aus. (Inspektionszustand)	Ansaug- oder Austrittsöffnung der Innen- oder Außenanlage ist blockiert.	Behinderung beseitigen und Anlage wieder anlassen.
		Filter sind verstopft.	Behinderung beseitigen. Den Filter reinigen und Betrieb wieder aufnehmen. Siehe "Reinigung der Filter und der Innenanlage" auf Seite 28.

HINWEIS: Nach Stromausfall läuft die Anlage nicht automatisch wieder an. Sie müssen durch Drücken der POWER ON/OFF(NETZSTROM EIN/AUS)-Taste an der Fernbedienung die Anlage wieder anlassen.

Wenn keiner der oben beschriebenen Fälle zutrifft, schalten Sie den Hauptschalter aus und wenden sich an den Kundendienst des Händlers, von dem Sie die Klimaanlage gekauft haben, geben Sie die Modellbezeichnung an und beschreiben Sie das Problem. Versuchen Sie nicht, die Anlage selbst zu reparieren.

In allen folgenden Fällen Hauptschalter ausschalten und Ihren Händler um Kundendienst bitten:

Inspektionsstatus: Die Anlage schaltet ab und in der Restzeitanzeige des Timers leuchtet "1" auf. Außerdem leuchtet die grüne Lampe an der Stelle, wo das Problem auftritt. Alle anderen Lampen bleiben ausgeschaltet.

- Die Schalter arbeiten nicht einwandfrei.
- Trennschalter schaltet häufig aus (oder Sicherung brennt häufig durch).
- Wasser ist aus Versehen in die Anlage geraten.
- Die Anlage ist undicht, und es tritt Wasser aus.
- Ein Fremdkörper ist versehentlich in die Klimaanlage geraten.
- Während des Betriebs sind ungewöhnliche Geräusche zu hören.

Folgendes deutet nicht auf Fehlfunktionen hin:

Gerüche wie Tabakgeruch oder Kosmetikduft können abgegeben werden, nachdem sie von der Anlage angesaugt wurden.

Geräusch von fließendem Wasser in der Innenanlage: Dies kann während oder nach dem Betrieb der Anlage auftreten und ist nur das Geräusch des in der Anlage umlaufenden Kühlmittels.

Ein Ticken in der Innenanlage: Dies kann unmittelbar nach Beginn oder Ende des Kühlvorgangs auftreten. Es wird dadurch verursacht, daß die Innenanlage aufgrund der Temperaturänderung sich geringfügig zusammenzieht oder ausdehnt.

F 4. Guide de dépannage

Avant de faire appel à un technicien pour les réparations, veuillez consulter le tableau suivant pour voir si votre problème ne peut pas être résolu très simplement.

Problème	Mentions sur l'affichage	Cause	Remède
L'appareil ne se met pas en marche.	La lampe pilote ne s'allume pas même lorsque le bouton POWER ON/OFF est enfoncé.	L'interrupteur principal est éteint.	Allumer l'interrupteur principal puis appuyer sur le bouton POWER ON/OFF pour allumer le climatiseur.
		Le fusible de l'interrupteur principal a sauté.	Remplacer le fusible.
		Le coupe-circuit de panne avec la mise à la terre de l'appareil extérieur est ouvert.	Réinitialiser le coupe-circuit de panne avec mise à la terre.
		Une coupure de courant s'est produite (voir REMARQUE ci-dessous).	Attendre que le courant se rétablisse puis appuyer sur le bouton POWER ON/OFF pour mettre l'appareil sous tension.
L'appareil ventile bien de l'air mais ne rafraîchit pas suffisamment la pièce.	La commande à distance indique que l'appareil est en fonctionnement.	Mauvais réglage de la température - par exemple, le mode COOL a été sélectionné mais le réglage de température souhaité est supérieur à la température ambiante de la pièce.	Vérifier la température définie sur la commande à distance et la température réelle à la prise d'air. Utiliser les boutons COOLER pour régler la température comme indiqué au paragraphe «Sélection d'une température» page 16.
		Les filtres sont obstrués.	Nettoyer les filtres et rallumer l'appareil. Voir le point «Nettoyage des filtres et de l'appareil intérieur» page 28.
		La sortie ou la prise d'air de l'appareil extérieur est obstruée.	Fermer la porte ou la fenêtre.
		A door or window has been left open.	Shut door or window.
L'appareil ne se met pas en marche immédiatement.	La commande à distance indique que l'appareil est en fonctionnement.	L'appareil attend trois minutes avant de se remettre en marche.	Attendre que l'appareil se remette en marche automatiquement. Le compresseur peut hésiter à se remettre en fonctionnement car un circuit de prévention contre la remise en fonctionnement directe a été introduit dans l'appareil extérieur pour protéger ledit compresseur.
L'appareil s'arrête peu après sa mise en marche.	Les diodes vertes "1", "7" ou "12" de l'affichage du temps restant pour le minuteur sont allumées mais toutes les autres diodes sont éteintes. (état d'inspection)	L'arrivée ou la sortie d'air de l'appareil extérieur ou intérieur est obstruée.	Retirer l'obstruction et remettre l'appareil en marche.
		Les filtres sont bouchés.	Retirer l'obstruction. Nettoyer les filtres et remettre l'appareil en marche. Voir «Nettoyage des filtres et de l'appareil intérieur» page 28.

REMARQUE: Après une coupure de courant, l'appareil ne se remet pas en marche automatiquement. Vous devez le remettre en marche en appuyant sur le bouton POWER ON/OFF de la commande à distance.

Si aucune des situations reprises ci-dessus ne correspond à la vôtre, veuillez éteindre l'interrupteur principal et contacter le représentant qui vous a vendu le climatiseur, en lui communiquant le nom du modèle et la nature du problème. Ne jamais essayer de réparer l'appareil par vous-même.

Dans tous les cas suivants, veuillez éteindre l'interrupteur principal et contacter votre revendeur local pour une assistance technique:

Etat d'inspection: L'appareil s'arrête et la diode "1" de l'affichage de temps restant s'allume en même temps que le voyant vert où le problème se situe. Tous les autres voyants restent éteints.

- Lorsque les interrupteurs ne fonctionnent pas correctement.
- Lorsque le coupe-circuit s'active trop souvent (ou que le fusible saute fréquemment).
- Lorsque du liquide a accidentellement pénétré dans l'appareil.
- Lors de fuites d'eau provenant de l'appareil.
- Lorsqu'un corps étranger a accidentellement pénétré dans le climatiseur.
- Lorsqu'un bruit inhabituel se fait entendre pendant le fonctionnement de l'appareil.

Les faits suivants n'indiquent pas un mauvais fonctionnement de l'appareil:

Une émanation d'odeurs: des odeurs comme celles du tabac ou de produits cosmétiques peuvent persister après leur aspiration dans l'appareil.

Le son de liquide s'écoulant au sein de l'appareil intérieur: ceci peut se produire pendant ou après une période de fonctionnement et il s'agit simplement du bruit du liquide réfrigérant qui circule au sein de l'appareil.

Un son de cliquetis provenant de l'appareil intérieur: ce phénomène peut se produire lorsque le refroidissement vient d'être activé ou arrêté. Il est dû au léger resserrement ou à une certaine dilatation de l'appareil intérieur suite au changement de température.

SD 4. Felsökning

Innan du tillkallar en reparatör bör följande tabel kontrolleras för att se om det eventuellt finns en enkel lösning på problemet.

Problem	Display-meddelande	Orsak	Lösning
Enheten startar ej.	Pilotlampan slocknar ej trots att knappen POWER ON/OFF (PÅ/AV) trycks in.	Huvudströmbrytaren är frånslagen.	Slå på huvudströmbrytaren. Tryck sedan på knappen POWER ON/OFF (PÅ/AV) för att slå på enheten.
		Huvudsäkringens har smält.	Byt ut säkringen.
		Utomhusenhetens jordbrytare är öppen.	Nollställ jordbrytaren.
		Ett strömavbrott har inträffat (se OBS nedan).	Vänta tills strömmen återställs, tryck sedan på knappen POWER ON/OFF (PÅ/AV) för att slå på enheten.
Enheten blåser ut luft väl men kyller inte upp rummet bra.	Fjärrkontrollen meddelar att enheten fungerar.	Felaktig temperaturinställning, t.ex. om kylningsläge valts men den önskade temperaturinställningen är högre än den aktuella rumstemperaturen.	Kontrollera den inställda temperaturen på fjärrkontrollen och temperaturen på luften som sugts in. Använd knapparna COOLER (SVALARE) och ställ in temperaturen så som beskrivs i "Inställning av temperatur" på sid 16.
		Filtren är blockerade.	Rengör filtren och starta enheten igen. Se "Rengöring av filter och inomhusenheten" på sid 28.
		Utomhusenhetens intag eller utlopp är blockerat.	Tag bort hindret.
		En dörr eller ett fönster är öppet.	Stäng dörren eller fönstret.
Enheten startar ej omedelbart.	Fjärrkontrollen meddelar att enheten fungerar.	Enheten väntar tre minuter innan den omstartas.	Vänta tills enheten omstartas automatiskt. Kompressorn kan tveka eftersom den har en krets som förhindrar återupptagande inbyggd i utomhusenheten för att skydda kompressorn.
Enheten stannar kort efter det att den startas.	De gröna lamporna 1, 7 eller 12 på displayen som visar den återstående tiden för timern är tända men de andra lamporna är släckta (inspektionsstatus).	Intagen eller utloppen på inomhus- eller utomhusenheten är blockerade.	Tag bort hindret och omstarta enheten.
		Filtren är blockerade.	Tag bort hindret. Rengör filtren och återuppta driften. Se "Rengöring av filter och inomhusenheten" på sid 28.

OBS: Efter ett strömavbrott omstartas inte enheten automatiskt. Du måste nollställa den genom att trycka på knappen POWER ON/OFF (PÅ/AV) på fjärrkontrollen.

Om inga av de ovanstående gäller bör huvudströmbrytaren stängas av och återförsäljaren från vilken du köpte luftkonditioneringsenheten kontaktas. Ange namnet på modellen och problemet. Försök ej att reparera enheten själv.

Om följande händer, stäng av huvudströmbrytaren och kontakta din lokala återförsäljare för service:

Inspektionsstatus: Enheten stannar och 1 på timerns tidsdisplay tänds samt den gröna lampan där felet uppstått. Alla andra lampor är avstängda.

- Knapparna fungerar ej korrekt.
- Överspänningsskyddet utlöses ofta (eller om säkringen smälter ofta).
- Vatten har av misstag stängt på enheten.
- Vatten läcker ut ur enheten.
- Något har av misstag trillat in i luftkonditioneringsenheten.
- Ovanliga ljud hörs när enheten är i drift.

Följande indikerar ej ett fel:

Lukt: lukt från tobak eller kosmetika kan kvarstå efter det att de sugits in i enheten.

Ljud av vätska som flödar inuti enheten: Detta kan ske under eller efter drift och är endast ljudet av köldmedel som cirkulerar inuti enheten.

Tickande ljud inuti enheten: Detta kan ske när kylning just startat eller slutat. Det orsakas av att enheten krymper eller expanderar på grund av temperaturförändringen.

NL 4. Problemen en oplossingen

Controleer, voordat u een reparateur belt, de volgende tabel om te zien of er een eenvoudige oplossing voor uw probleem is.

Probleem	Melding op display	Oorzaak	Oplossing
Apparaat gaat niet aan.	Aan/uit-lampje begint niet te branden, zelfs niet wanneer de POWER ON/OFF (AAN/UIT) toets is ingedrukt.	De netspanning is niet ingeschakeld.	Schakel de netspanning in. Druk vervolgens op de POWER ON/OFF (AAN/UIT)-toets om het apparaat in te schakelen.
		De hoofdzekering is gesprongen.	Vervang de zekering.
		De aardlekschakelaar van het buitenapparaat is open.	Zet de aardlekschakelaar weer in de juiste positie.
		Er is een stroomonderbreking geweest (zie OPMERKING hieronder).	Wacht tot de stroom weer hersteld is en druk vervolgens op de POWER ON/OFF (AAN/UIT)-toets om het apparaat in te schakelen.
Het apparaat blaast goed lucht uit, maar de kamer wordt niet goed gekoeld.	Het bedieningspaneel geeft aan dat het apparaat werkt.	Verkeerde temperatuurinstelling - u heeft bijvoorbeeld de KOEL-stand gekozen, terwijl de temperatuur die u heeft ingesteld hoger is dan de huidige kamertemperatuur.	Controleer de temperatuurinstelling op het bedieningspaneel en de temperatuur van de lucht die wordt aangezogen. Gebruik de COOLER (KOELER) -toetsen om de temperatuur in te stellen zoals beschreven in "De temperatuur instellen" op pagina 16.
		De filters zijn verstopt.	Maak het filter schoon en schakel het apparaat opnieuw in. Zie "Reinigen van de filters en het binnenapparaat" op bladzijde 28.
		De inlaat- of afvoeropening van het buitenapparaat is verstopt.	Verwijder het obstakel.
		Er staat nog een deur of raam open.	Doe deur of raam dicht.
Het apparaat start niet onmiddellijk.	Het bedieningspaneel geeft aan dat het apparaat werkt.	Het apparaat wacht drie minuten voordat het opnieuw start.	Wacht tot het apparaat automatisch opnieuw start. Het is mogelijk dat het even duurt voordat de compressor weer gaat werken, omdat er een wachttijd van 3 minuten is geprogrammeerd in het buitenapparaat ter bescherming van de compressor.
Het apparaat start en stopt dan vrijwel meteen weer.	De groene lampjes "1", "7" of "12" op het scherm, welke de overblijvende tijd van de timer aangeven, branden, maar de andere lampjes zijn allemaal uit. (Inspectie status)	De inlaat- of uitvoeropening van het buitenapparaat is verstopt.	Verwijder het obstakel en start het apparaat opnieuw.
		De filters zijn verstopt.	Verwijder het obstakel. Maak de filters schoon en start het apparaat opnieuw. Zie "Reinigen van de filters en het binnenapparaat" op bladzijde 28.

OPMERKING: Na een stroomonderbreking start het apparaat niet automatisch opnieuw. U moet hiervoor op de POWER ON/OFF (AAN/UIT)-toets op het bedieningspaneel drukken.

Als geen van bovenstaande oplossingen helpt, dient u de netschakelaar uit te schakelen en contact op te nemen met de zaak waar u de airconditioner gekocht heeft. Noem altijd het model en het soort probleem. Probeer het apparaat niet zelf te repareren.

In de volgende gevallen dient u de netschakelaar uit te schakelen en contact op te nemen met de plaatselijke dealer:

Inspectiestatus: Het apparaat stopt en "1" gaat aan op het scherm dat de overblijvende tijd van de timer aangeeft en ook het groene lampje waar het probleem zich voordoet gaat branden. Al de andere lampjes zijn uit.

- De schakelaars werken niet goed.
- De stroomverbreker schiet vaak los (of de zekering springt regelmatig).
- Er is per ongeluk water in het apparaat gekomen.
- Er lekt water uit het apparaat.
- Er is per ongeluk iets in de airconditioner gevallen.
- Tijdens de werking klinkt een abnormaal geluid.

De volgende zaken wijzen niet op een storing:

Geur: geuren zoals van tabak of parfum blijven hangen, zelfs nadat ze in het apparaat zijn gezogen.

Geluid van vloeistof die binnen het binnenapparaat stroomt: dit kan tijdens of na de werking optreden en is gewoon het geluid van koelstof die binnenin het apparaat circuleert.

Tikkend geluid in het binnenapparaat: dit kan te horen zijn wanneer het koelen net begonnen of gestopt is. Het wordt veroorzaakt doordat het binnenapparaat enigszins krimpt of uitzet als gevolg van de temperatuurwisseling.

4. Ricerca dei guasti

Prima di chiamare un tecnico, fare riferimento alla seguente tabella per controllare se l'inconveniente può essere risolto in un modo più semplice.

Inconveniente	Letture sul display	Causa	Soluzione
L'unità non si avvia.	La spia luminosa non si accende anche quando si preme il pulsante POWER ON/OFF (ACCENSIONE/SPEGNIMENTO).	L'interruttore di alimentazione principale è sulla posizione di spento.	Accendere l'interruttore di alimentazione principale. Premere poi il pulsante POWER ON/OFF per accendere l'unità.
		Il fusibile di alimentazione principale è bruciato.	Sostituire il fusibile.
		L'interruttore di dispersione verso terra è aperto.	Ripristinare l'interruttore di dispersione verso terra.
		Si è verificata un'interruzione di corrente (vedere la NOTA sottostante).	Attendere la riattivazione della corrente e premere poi il pulsante POWER ON/OFF per accendere l'unità.
L'unità scarica l'aria in modo corretto, ma raffredda la stanza in modo insufficiente.	Il comando a distanza indica che l'unità sta funzionando.	Impostazione non corretta della temperatura - ad esempio, è stata selezionata la modalità COOL (RAFFREDDAMENTO), ma la temperatura impostata è superiore alla temperatura attuale della stanza.	Controllare la temperatura impostata sul comando a distanza e la temperatura attuale dell'aria in entrata. Utilizzare i pulsanti COOLER (PIÙ FREDDO) per selezionare la temperatura desiderata, conformemente a quanto descritto nella sezione "Impostazione della temperatura" a pagina 16.
		I filtri sono intasati.	Pulire i filtri e riprendere il funzionamento dell'unità. Vedere la sezione "Pulizia dei filtri e della sezione interna" a pagina 28.
		L'ingresso o l'uscita della sezione esterna sono ostruiti.	Eliminare l'ostruzione.
		Una porta od una finestra sono rimaste aperte.	Chiudere la porta o la finestra.
L'unità non si avvia immediatamente.	Il comando a distanza indica che l'unità sta funzionando.	L'unità attende tre minuti prima di iniziare a funzionare.	Attendere che l'unità riprenda a funzionare automaticamente. Il compressore può esitare a riprendere il funzionamento in quanto la sezione esterna incorpora un circuito che, allo scopo di proteggere il compressore, impedisce la ripresa del funzionamento dell'unità.
L'unità si arresta subito dopo l'avvio.	Le spie verdi "1", "7" o "12" sul display che indicano il tempo residuo sono accese, ma le altre spie sono spente. (Modo ispezione.)	L'ingresso o l'uscita delle sezioni interna od esterna sono ostruiti.	Eliminare l'ostruzione e riavviare l'unità.
		I filtri sono intasati.	Eliminare l'ostruzione. Pulire il filtro e riavviare l'unità. Vedere la sezione "Pulizia dei filtri e della sezione interna" a pagina 28.

NOTA: Dopo un'interruzione di corrente, l'unità non riprenderà a funzionare automaticamente. Sarà possibile riavviarla premendo il pulsante POWER ON/OFF (ACCENSIONE/SPEGNIMENTO) del comando a distanza.

Se nessuna delle indicazioni fornite qui sopra consente la ripresa del funzionamento dell'unità, spegnere l'interruttore di alimentazione principale e contattare il distributore presso cui è stato effettuato l'acquisto. Comunicargli il nome del modello e la natura del problema. Non cercare di riparare l'unità da soli.

In uno qualsiasi dei casi seguenti, spegnere l'interruttore di alimentazione principale e contattare il distributore locale per ottenere assistenza:

Modo ispezione: l'unità si arresta e si accendono l'indicazione "1" nel display del tempo residuo del timer nonché la spia verde del componente dove si è verificata l'anomalia. Tutte le altre spie sono spente.

- Gli interruttori non funzionano correttamente.
- L'interruttore di circuito scatta frequentemente (oppure il fusibile si brucia frequentemente).
- È stata spruzzata incidentalmente dell'acqua sull'unità.
- L'unità presenta delle perdite d'acqua.
- Un oggetto è incidentalmente caduto all'interno del condizionatore.
- Viene percepito un rumore anormale durante il funzionamento.

Ciò che segue non è un segno indicativo di un eventuale malfunzionamento dell'unità:

Odori: odori come quello del tabacco o di cosmetici possono persistere anche dopo che sono stati aspirati nell'unità.

Rumore di liquido che si muove all'interno della sezione interna: questo fatto può essere riscontrato durante o dopo il funzionamento, ed è semplicemente il rumore del refrigerante all'interno dell'unità.

Ticchetto proveniente dalla sezione interna: ciò può verificarsi immediatamente dopo l'inizio l'arresto del raffreddamento, a seguito di un restringimento o di una dilatazione dell'unità causati da una variazione della temperatura.

ES 4. Localización de fallos

Antes de llamar al servicio técnico, compruebe la tabla siguiente para ver si hay alguna solución fácil a su problema.

Problema	Lectura en el display	Causa	Solución
La unidad no se pone en marcha.	La luz piloto no se enciende cuando se presiona POWER ON/OFF.	El interruptor principal está desconectado.	Active el interruptor principal y luego presione el botón POWER ON/OFF para encender la unidad.
		Se ha fundido el fusible principal.	Sustituya el fusible.
		Está obstruida la entrada o la salida de aire de la unidad exterior.	Cierre el diferencial de toma de tierra.
		Ha habido un corte de luz (véase la NOTA abajo).	Espere a que vuelva la electricidad y pulse POWER ON/OFF para poner en marcha la unidad.
La unidad descarga bien el aire pero no enfría bien la habitación.	El controlador remoto indica que la unidad está funcionando.	Ajuste incorrecto de temperatura. Por ejemplo, ha elegido COOL pero el ajuste de temperatura es superior a la temperatura ambiente actual.	Compruebe la temperatura en el controlador remoto y la temperatura de entrada de aire. Use los botones COOLER para fijar la temperatura según se describe en «Ajuste de la Temperatura» en la página 17.
		Los filtros están obstruidos.	Limpie el filtro y vuelva a poner en marcha la unidad. Consulte «Limpieza de los filtros y de la unidad interior» en página 29.
		Outdoor unit's intake or outlet is obstructed.	Elimine la obstrucción.
		Se ha dejado una puerta o ventana abierta.	Cierre ventanas y puertas.
La unidad no se pone inmediatamente en marcha.	El controlador remoto indica que la unidad está en funcionamiento.	La unidad está esperando tres minutos antes de ponerse en marcha.	Espere a que la unidad se ponga automáticamente en marcha. El compresor puede que espere antes de ponerse en marcha al tener incorporado un circuito de prevención de tres minutos en la unidad exterior para proteger el compresor.
La unidad se para poco después de ponerse en marcha.	Las luces verdes "1", "7" o "12" de la pantalla que indican el tiempo que le queda al temporizador están encendidas, pero todas las demás están apagadas. (Modo de Inspección.)	La entrada o salida de aire de la unidad interior o exterior está obstaculizada.	Elimine la obstrucción y ponga de nuevo en marcha la unidad.
		Los filtros están obstruidos.	Elimine la obstrucción, limpie el filtro y vuelva a poner en marcha la unidad. Consulte «Limpieza de los filtros y de la unidad interior» en página 29.

NOTA: Tras un corte de fluido eléctrico, la unidad no se pondrá automáticamente en marcha. Deberá presionar el botón POWER ON/OFF en el controlador remoto.

Si ninguno de los fallos descritos arriba se aplica a su problema, desconecte el interruptor principal y llame al distribuidor al que adquirió el aparato de aire acondicionado; dígame el modelo y la naturaleza del problema. No intente reparar usted mismo la unidad.

En cualquiera de los casos siguientes desconecte el interruptor principal y contacte con su distribuidor local para servicio técnico:

Modo de inspección: la unidad se detiene y se enciende un "1" en la pantalla del tiempo remanente del temporizador, así como la luz verde en el lugar en que aparece el problema. Todas las demás luces están apagadas.

- Los conmutadores no funcionan correctamente.
- El diferencial salta con frecuencia (o saltan los fusibles con frecuencia).
- Se ha vertido accidentalmente agua en la unidad.
- Pérdidas de agua en la unidad.
- Algo ha entrado accidentalmente en la unidad.
- Se escucha un ruido inusual durante el funcionamiento.

Lo siguiente no supone un funcionamiento incorrecto:

Olores: Los olores como tabaco o cosméticos pueden perdurar tras haber sido absorbidos por la unidad.

Ruido de líquido dentro de la unidad interior: Esto puede suceder durante o después del funcionamiento y no es más que el refrigerante que circula dentro de la unidad.

Ruido de "clicks" en la unidad interior: Esto puede suceder cuando acaba de empezar o de acabar el proceso de enfriado. El ruido lo causa la ligera expansión y contracción por los cambios de temperatura en la unidad.

PR 4. Avarias

Antes de chamar um técnico, verifique os pontos que seguem para ver se encontra uma solução simples ao seu problema.

Problema	Leitura do visor	Causa	Solução
O aparelho não arranca.	A lâmpada-piloto não acende mesmo quando se apoia no botão POWER ON/OFF.	O interruptor de alimentação principal está desligado.	Ligue a alimentação. Depois, carregue no botão POWER ON/OFF para ligar o aparelho.
		O fusível da alimentação principal está queimado.	Substitua o fusível.
		O disjuntor de terra em caso de avaria da unidade exterior está aberto.	Reposicione o disjuntor de terra em caso de avaria.
		Houve um corte de corrente (Ver NOTA abaixo).	Aguarde que a corrente seja restabelecida. Depois, carregue no botão POWER ON/OFF para ligar o aparelho.
O aparelho descarrega bem o ar, mas não arrefece bem a peça.	O controlador remoto mostra que o aparelho está a funcionar.	Regulação incorrecta da temperatura - por ex. você seleccionou o modo COOL, mas a regulação da temperatura desejada é superior à temperatura habitual da peça.	Verifique a temperatura regulada no controlador remoto e a temperatura real de admissão de ar. Utilize os botões COOLER para regular a temperatura tal como se descreve na "Seleção da temperatura", página 17.
		Os filtros estão entupidos.	Limpe o filtro e retome a operação. Veja a secção "Limpeza dos filtros e da unidade interior", página 29.
		A admissão ou a saída da unidade exterior está obstruída.	Elimine a obstrução.
		A porta ou a janela ficaram abertas.	Feche a porta ou a janela.
O aparelho não arranca imediatamente.	O controlador remoto mostra que o aparelho está a funcionar.	O aparelho aguarda três minutos antes de recomeçar a funcionar.	Aguarde que o aparelho recomece a funcionar automaticamente. O compressor pode não retomar o funcionamento porque o circuito de prevenção de retoma de três minutos está incorporado na unidade exterior para protecção do compressor.
O aparelho pára logo que arranca.	As lâmpadas verdes "1", "7" ou "12" no visor mostrando o tempo remanescente do temporizador estão acesas, todas as outras estão apagadas (Estado de inspecção).	A admissão ou a saída da unidade interior ou exterior está obstruída.	Elimine a obstrução e volte a ligar o aparelho.
		Os filtros estão entupidos.	Elimine a obstrução. Limpe o filtro e retome a operação. Veja a secção "Limpeza dos filtros e da unidade interior", página 29.

NOTA: Após um corte de corrente, o aparelho não recomeça automaticamente a funcionar. É necessário voltar a ligá-lo, carregando no botão POWER ON/OFF do controlador remoto.

Se nada do que precede der resultado, desligue o interruptor principal e contacte o concessionário onde comprou o aparelho de ar condicionado, indicando-lhe o modelo e a natureza do problema. Não tente reparar o aparelho você mesmo.

Em qualquer dos seguintes casos, desligue o interruptor principal e peça assistência ao seu distribuidor local:

Estado da inspecção: o aparelho pára e o "1" no visor do tempo remanescente do temporizador acende, assim como a lâmpada verde onde ocorreu a avaria. Todas as outras lâmpadas estão apagadas.

- Os interruptores não funcionam correctamente.
- O disjuntor de circuito dispara frequentemente (ou o fusível queima-se frequentemente).
- Entraram acidentalmente borrifos de água no aparelho.
- Há fugas de água no aparelho.
- Caiu algo acidentalmente dentro do aparelho de ar condicionado.
- Ouve-se um ruído estranho durante o funcionamento.

O que segue não indica qualquer mau funcionamento:

Cheiros: cheiros como o do tabaco ou de cosméticos podem persistir depois de o aparelho os ter aspirado.

Som de líquido correndo na unidade interior: isto acontece durante ou após o funcionamento e é simplesmente o som do refrigerante que circula no interior do aparelho.

Ligeiro som proveniente da unidade interior: isto pode ocorrer exactamente no início ou no fim do arrefecimento. É causado pela contracção ou expansão da unidade interior devida à mudança de temperatura.

DK 4. Fejlfinding

Før De tilkaller en reparatør, kan De rådføre Dem med følgende tabel, for at se om der er en enkel løsning på Deres problem.

Problem	Visning på display	Årsag	Løsning
Enheden vil ikke starte.	Kontrollampen tændes ikke, selv ikke når der trykkes på knappen POWER ON/OFF (tænd/sluk).	Der er slukket på hovedafbryderen.	Tænd på hovedafbryderen. Tryk derefter på knappen POWER ON/OFF (tænd/sluk) for at tænde for enheden.
		Main power fuse has blown.	Erstat sikringen.
		Udendørsenhedens jordfejlfafbryder er åben.	Nulstil jordfejlfafbryderen.
		Der er strømafbrydelse (se BEMÆRKNING nedenfor).	Vent til strømmen er genoprettet, tryk derefter på knappen POWER ON/OFF (tænd/sluk) for at tænde for enheden.
Enheden afgiver godt nok luft, men afkøler ikke lokalet ordentligt.	Fjernstyringen viser at enheden arbejder.	Upassende temperaturindstilling - f.eks. har De valgt COOL (afkøling) tilstand, men indstillingen af den ønskede temperatur er højere end den aktuelle rumtemperatur.	Kontroller temperatur på fjernstyringen og temperaturen på den aktuelle indtagsluft. Brug knapperne COOLER (køligere) for at indstille temperaturen som beskrevet i "Indstilling af temperatur" på side 17.
		Filtrene er tilstoppet	Rengør filtrene og start igen. Se "Rengøring af filtre og den indendørs enhed" på side 29.
		Indtaget eller afgang på den udendørs enhed er blokeret.	Fjern blokeringen.
		En dør eller et vindue er åbent.	Luk døren eller vinduet.
Enheden starter ikke med det samme.	Fjernstyringen viser, at enheden arbejder.	Enheden venter i tre minutter, før den starter igen.	Vent indtil enheden automatisk starter igen. Kompressoren kan tøve med at gå i gang igen, fordi der for at beskytte kompressoren er indbygget et kredsløb i den udendørs enhed, for at forhindre at denne går i gang igen indenfor tre minutter.
Enheden stopper kort tid efter start.	De grønne lamper "1", "7" og "12" på panelet lyser og angiver den resterende tid men de andre lamper er alle slukket (inspektionstilstand).	Den indendørs eller udendørs enheds indtag eller afgang er blokeret.	Fjern blokeringen og start enheden igen.
		Filtrene er tilstoppet.	Fjern blokeringen. Rengør filtrene og start igen. Se "Rengøring af filtrene og den indendørs enhed" på side 29.

BEMÆRKNING: Efter en strømafbrydelse starter enheden ikke igen automatisk. De bliver nødt til at starte den igen ved at trykke på knappen POWER ON/OFF (tænd/sluk) på fjernstyringen.

Hvis intet af det ovenstående virker, sluk på hovedafbryderen og kontakt den forhandler, De købte aircondition-anlægget fra, idet De angiver modelnavnet og problemet. Prøv ikke at løse problemet selv.

I et hvilket som helst af disse tilfælde skal De slukke for hovedafbryderen og kontakte Deres lokale forhandler for service:

Inspektionstilstand: Enheden stopper og i tidsrelæets panel for resterende tid lyser "1", ligesom den grønne lampe, hvor problemet opstod, lyser. Alle de andre lamper er slukket.

- Kontakterne virker ikke korrekt.
- Afbryderen udløses ofte (eller sikringerne går ofte).
- Der er utilsigtet komme vand ind i enheden.
- Enheden lækker vand.
- Der er utilsigtet faldet noget ind i aircondition-anlægget.
- Der høres usædvanlige lyde under drift.

Følgende indikerer ikke funktionssvigt:

Lugte: lugte såsom tobaks- eller parfumelugte kan afgives efter de er blevet suget ind i enheden.

Lyden af væske, der flyder indeni den indendørs enhed: dette kan forekomme under eller efter drift og er simpelthen lyden af kølemiddel, der cirkulerer indeni enheden.

Tikkende lyd, der kommer fra den indendørs enhed: dette kan forekomme, når afkøling netop er begyndt eller afsluttet. Det er forårsaget af, at den indendørs enhed skrumper eller udvider sig en anelse på grund af temperaturændringer.

GR 4. Εντοπισμός βλαβών

Πριν καλέσετε κάποιο ειδικό για επισκευή της μονάδας, ελέγξτε από τον πιο κάτω πίνακα για να διαπιστώσετε εάν υπάρχει απλή λύση στο πρόβλημά σας.

Πρόβλημα	Ένδειξη που εμφανίζεται	Αιτία	Λύση
Η μονάδα δεν ξεκινά.	Το ενδεικτικό λαμπάκι δεν ανάβει ακόμη κι όταν πατιέται το κουμπί με την ένδειξη POWER ON/OFF (διακόπτης λειτουργίας).	Ο ηλεκτρικός διακόπτης είναι κλειστός.	Ανοίξτε τον ηλεκτρικό διακόπτη. Μετά πατήστε το κουμπί με την ένδειξη POWER ON/OFF (διακόπτης λειτουργίας) για ν'ανοίξει η μονάδα.
		Η ασφάλεια του ηλεκτρικού διακόπτη έχει καεί.	Αντικαταστήστε την ασφάλεια.
		Ο διακόπτης ηλεκτρικού κυκλώματος της εξωτερικής μονάδας είναι ανοικτός.	Ρυθμίστε το διακόπτη ηλεκτρικού κυκλώματος.
		Έχει συμβεί διακοπή του ηλεκτρικού ρεύματος (Βλέπε ΣΗΜΕΙΩΣΗ πιο κάτω).	Περιμένετε μέχρις ότου επανέλθει το ρεύμα, μετά πατήστε το κουμπί με την ένδειξη POWER ON/OFF (διακόπτης λειτουργίας) για ν'ανοίξει η μονάδα.
Η αποβολή του αέρα από την μονάδα γίνεται κανονικά, αλλά ο κλιματισμός με κρύο αέρα δεν είναι κανονικός.	Η ένδειξη που εμφανίζεται στο χειριστήριο δείχνει ότι η μονάδα λειτουργεί.	Αντικανονική ρύθμιση θερμοκρασίας - π.χ. έχετε επιλέξει λειτουργία για κλιματισμό με κρύο αέρα (COOL), αλλά η επιθυμητή θερμοκρασία που έχετε τοποθετήσει είναι υψηλότερη της θερμοκρασίας που υπάρχει τώρα στο δωμάτιο.	Ελέγξτε τη θερμοκρασία που έχει καθοριστεί στο τηλεχειριστήριο και την πραγματική θερμοκρασία του αέρα εισαγωγής. Χρησιμοποιήστε τα κουμπιά με τις ενδείξεις COOLER (πιο κρύος) για να τοποθετήσετε τη θερμοκρασία όπως περιγράφεται στο κεφάλαιο "Επιλογή θερμοκρασίας" στη σελίδα 17.
		Τα φίλτρα είναι φραγμένα.	Καθαρίστε το φίλτρο και θέστε πάλι σε λειτουργία τη μονάδα. Βλέπε "Καθάρισμα των φίλτρων και της εσωτερικής μονάδας" στη σελίδα 29.
		Οι γρίλλες εισαγωγής ή εξαγωγής του αέρα στην εξωτερική μονάδα φράσσονται.	Απομακρύνετε το εμπόδιο.
		Πόρτα ή παράθυρο έχει μείνει ανοιχτό.	Κλείστε την πόρτα ή το παράθυρο.
Η μονάδα δεν ξεκινά αμέσως.	Η ένδειξη που εμφανίζεται στο χειριστήριο δείχνει ότι η μονάδα λειτουργεί.	Η μονάδα περιμένει τρία λεπτά πριν αρχίσει πάλι.	Περιμένετε μέχρις ότου ξαναρχίσει η μονάδα αυτόματα. Ο συμπιεστής ενδέχεται να διατάζει ν'αρχίσει πάλι τη λειτουργία του επειδή, για την προστασία του συμπιεστή, στην εξωτερική μονάδα έχει ενσωματωθεί μηχανισμός που παρεμποδίζει την επαναλειτουργία του συμπιεστή για τρία λεπτά.
		Οι γρίλλες εισαγωγής ή εξαγωγής του αέρα στην εσωτερική μονάδα φράσσονται.	Απομακρύνετε το εμπόδιο και θέστε πάλι σε λειτουργία τη μονάδα.
Η μονάδα σταματά αμέσως μετά την εκκίνηση.	Τα πράσινα φωτάκια "1", "7" ή "12" που δείχνουν τον υπολοιπό χρόνο του χρονομετρητή είναι αναμμένα, αλλά όλα τα άλλα φωτάκια είναι σβηστά. (Κατάσταση επιθεώρησης)	Τα φίλτρα είναι φραγμένα.	Απομακρύνετε το εμπόδιο. Καθαρίστε το φίλτρο και θέστε πάλι σε λειτουργία τη μονάδα. Βλέπε "Καθάρισμα των φίλτρων και της εσωτερικής μονάδας" στη σελίδα 29.

ΣΗΜΕΙΩΣΗ: Μετά από διακοπή του ηλεκτρικού ρεύματος, η μονάδα δεν ξαναρχίζει αυτόματα. Πρέπει να τη θέσετε σε λειτουργία πατώντας το κουμπί με την ένδειξη POWER ON/OFF (διακόπτης λειτουργίας) στο τηλεχειριστήριο.

Εάν καμία από τις ενέργειες που σας προτείνουμε στον πίνακα πιο πάνω δεν έχει αποκαταστήσει τη βλάβη στη συσκευή σας, κλείστε τον ηλεκτρικό διακόπτη και επικοινωνήστε με το κατάστημα που αγοράσατε τη συσκευή, τους οποίους να ενημερώσετε για το μοντέλο που έχετε και τη φύση του προβλήματος. Μην επιχειρήσετε να επιδιορθώσετε τη μονάδα οι ίδιοι.

Σε κάθε μία από τις πιο κάτω περιπτώσεις, κλείστε τον ηλεκτρικό διακόπτη και επικοινωνήστε με τον αντιπρόσωπο της περιοχής σας για επισκευή:

Κατάσταση επιθεώρησης: Η μονάδα σταματά και η ένδειξη "1" για τον υπολοιπό χρόνο του χρονομετρητή ανάβει καθώς και το φωτάκι εκεί όπου συμβαίνει η βλάβη. Όλα τα άλλα φωτάκια είναι σβηστά.

- Οι διακόπτες δεν λειτουργούν κανονικά.
- Ο διακόπτης του κυκλώματος ενεργοποιείται συχνά (ή η ασφάλεια καίγεται συχνά).
- Νερό έχει μπει τυχαία μέσα στη μονάδα.
- Υπάρχει διαρροή από τη μονάδα.
- Κάτι έπεσε τυχαία μέσα στη μονάδα.
- Στη διάρκεια λειτουργίας της μονάδας ακούγεται ασυνήθιστος θόρυβος.

Τα πιο κάτω δεν δείχνουν ελαττωματική λειτουργία της μονάδας:

Οσμές: μυρωδιές όπως αυτές από το κάπνισμα ή από καλλυντικά ενδεχομένως να επιμένουν μετά την απορρόφησή τους μέσα στη μονάδα.

Ο ήχος από υγρό που ρέει μέσα στην εσωτερική μονάδα: ο ήχος αυτός ενδεχομένως να ακούγεται τόσο στη διάρκεια ή και μετά τη λειτουργία της μονάδας, οφείλεται στον ήχο που παράγεται από την κυκλοφορία του ψυκτικού υγρού στο εσωτερικό της μονάδας.

Ο ήχος τικ-τακ που προέρχεται μέσα από την εσωτερική μονάδα: ο ήχος αυτός παράγεται μόλις αρχίζει ή μόλις σταματά ο κλιματισμός με κρύο αέρα. Οφείλεται σε ελαφρή συστολή ή διαστολή της εσωτερικής μονάδας εξαιτίας της μεταβολής των θερμοκρασιών.

TR 4. Arızanın bulunması ve giderilmesi

Tamirciyi çağırmadan önce sorunun basit bir şekilde çözülüp çözülemeyeceğini saptamak için aşağıdaki tabloya bakınız.

Sorun	Ekrandaki görüntü	Nedeni	Çözümü
Cihaz çalıştırılmıyor.	POWER ON/OFF (açma/kapama) düğmesine basılınca pilot lamba yanmıyor.	Ana elektrik şalteri kapalı durumda.	Ana elektrik şalterini açınız. Sonra POWER ON/OFF (açma/kapama) düğmesine basarak cihazı çalıştırınız.
		Ana sigorta atmış.	Sigortayı değiştiriniz.
		Dış ünitenin toprak arıza devre kesicisi açık durumda.	Toprak devre kesicisini tekrar kurunuz.
		Elektrik kesilmiş (aşağıdaki NOT'a bakınız).	Elektriğin gelmesini bekleyin1; sonra POWER ON/OFF (açma/kapama) düğmesine basarak cihazı çalıştırınız.
Cihaz iyi şekilde hava basıyor ama odayı iyi soğutmuyor.	Uzaktan kumanda ünitesi cihazın çalıştığını gösteriyor.	Sıcaklık ayarı doğru yapılmamış. Örneğin, COOL (Soğuk) modunu seçmişsiniz ama sıcaklık ayarı odanın mevcut sıcaklığından yüksek.	Uzaktan kumanda ünitesindeki sıcaklık ayarına ve fiili giren hava sıcaklığına bakınız. COOLER (daha soğuk) düğmelerine basarak sayfa 17'deki "Sıcaklık değerinin seçilmesi" bölümünde belirtilen şekilde sıcaklık ayarını yapınız.
		Filtreler tıkanmış.	Filtreyi temizleyiniz ve tekrar çalıştırınız. Sayfa 29'deki "Filtrelerin ve iç ünitenin temizlenmesi" bölümüne bakınız.
		Dış ünitenin giriş veya çıkışı engellenmiş.	Engeli kaldırınız.
		Kapı veya pencere açık bırakılmış.	Kapı veya pencereyi kapatınız.
Cihaz derhal çalışmıyor.	Uzaktan kumanda ünitesi cihazın çalıştığını gösteriyor.	Cihaz üç dakika bekleddikten sonra çalışmaya başlıyor.	Cihazın otomatik olarak çalışmasını bekleyiniz. Kompresörü korumak için dış üniteye takılmış olan yeniden çalışmayı 3 dakika geciktirme devresi nedeniyle kompresör çalışmakta tereddüt ediyor olabilir.
Cihaz çalışmaya başladıktan hemen sonra duruyor.	Geri kalan zamanlayıcı süresini gösteren ekrandaki "1", "7" ve "12" numaralı yeşil lambalar yanıyor, ama diğer bütün lambalar sönük. (Muayene durumu)	İç veya dış ünitenin giriş veya çıkışlarının önünde engel var.	Engeli kaldırınız ve tekrar çalıştırınız.
		Filtreler tıkanmış.	Engeli kaldırınız. Filtreyi temizleyiniz ve tekrar çalıştırınız. Sayfa 29'deki "Filtrelerin ve iç ünitenin temizlenmesi" bölümüne bakınız.

NOT: Elektrik kesilmelerinden sonra cihaz otomatik olarak tekrar çalışmaya başlamaz. Çalıştırmak için POWER ON/OFF (açma/kapama) düğmesine basınız.

Eğer yukarıdaki durumlardan hiçbiri geçerli değilse ana elektrik şalterini kapatıp klima cihazını satın aldığınız yetkili satıcıyla temas kurunuz ve kendisine modelin adını ve sorunun niteliğini bildiriniz. Cihazı bizzat onarmaya kalkışmayınız.

Aşağıdaki durumlardan herhangi birinin meydana gelmesi halinde ana elektrik şalterini kapatıp servis için yerel yetkili satıcınızı arayınız:

Muayene durumu: Ünite durur ve zamanlayıcının geri kalan süre ekranında "1" yanar; aynı zamanda sorunun ortaya çıktığı yerdeki yeşil lamba da yanar. Diğer tüm lambalar sönüktür.

- Anahtarların doğru çalışmaması.
- Devre kesicinin sık sık cihazı durdurması (ya da sigortanın sık sık atması).
- Yanlışlıkla cihazın içine su sıçraması.
- Cihazdan su sızması.
- Klima cihazının içine yanlışlıkla birşeyin düşürülmesi.
- Cihazın çalışması sırasında olağandışı bir gürültü duyulması.

Aşağıdaki durumlar ise arıza belirtisi değildir:

Kokular: Tütün ve kozmetik kokuları gibi kokular cihaz tarafından emildikten sonra bir süre devam edebilir.

İç ünitenin içinden akan sıvı sesinin duyulması: Bu ses cihazın çalışması sırasında veya çalışmadan sonra duyulabilir ve cihaz içindeki soğutucu dolaşımının sesinden ibarettir.

İç üniteden tıklama seslerinin duyulması: Bu ses soğutma işleminin başlamasından veya durmasından hemen sonra duyulabilir. Sıcaklık değişikliği nedeniyle iç ünitenin biraz küçülmesinden veya genişlemesinden kaynaklanır.

RU 4. Исправление неполадок

Прежде чем вызывать специалиста по ремонту, обратитесь к нижеприведенной таблице. Здесь Вы можете найти простое решение Вашей проблемы.

Проблема	Показание дисплея	Причина	Способ решения проблемы
Прибор не включается.	Индикаторная лампочка не загорается даже при нажатии кнопки POWER ON/OFF (ВКЛ./ВЫКЛ. ПИТАНИЯ).	Выключен выключатель питания.	Включите питание. Затем нажмите кнопку POWER ON/OFF (ВКЛ./ВЫКЛ. ПИТАНИЯ) для включения прибора.
		Перегорел главный предохранитель электропитания.	Замените предохранитель.
		Выключился прерыватель в цепи заземления наружного прибора.	Вновь включите прерыватель в цепи заземления наружного прибора.
		Произошел сбой в подаче электропитания (см. ПРИМЕЧАНИЕ ниже).	Подождите восстановления подачи электропитания, затем нажмите кнопку POWER ON/OFF (ВКЛ./ВЫКЛ. ПИТАНИЯ) для включения прибора.
Воздух выдувается, но не охлаждает помещение в достаточной степени.	Пульт дистанционного управления показывает, что прибор работает.	Неверная установка температуры - например, Вы выбрали режим COOL (ОХЛАЖДЕНИЕ), а установка требуемой температуры выше, чем температура в помещении в настоящий момент.	Проверьте установку температуры на пульте дистанционного управления и реальную температуру воздуха на входе. С помощью кнопок COOLER (ХОЛОДНЕЕ) введите новую установку температуры, как описано в разделе "Выбор температуры" на странице 17.
		Засорены фильтры.	Очистите фильтр и вновь включите прибор. См. раздел "Чистка фильтров и внутреннего прибора" на стр. 29.
		Препятствие на входе или выходе воздуха на наружном приборе.	Удалите препятствие.
		Вы забыли закрыть окно или дверь.	Закройте дверь или окно.
Прибор не включается сразу.	Пульт дистанционного управления показывает, что прибор работает.	Прибор ждет три минуты перед повторным запуском.	Подождите, пока прибор включится автоматически. Возможна задержка в работе компрессора ввиду срабатывания механизма трехминутной задержки перед включением; наружный прибор оснащен этим механизмом для защиты компрессора.
Прибор останавливается вскоре после включения.	Зеленые лампочки "1", "7" или "12", показывающие оставшееся время работы таймера, горят на дисплее, но при этом остальные лампочки не горят. (режим проверки)	Препятствие на входе или выходе воздуха на внутреннем или на наружном приборе.	Удалите препятствие и вновь запустите прибор.
		Засорены фильтры.	Удалите препятствие. Прочистите фильтр и вновь включите прибор. См. раздел "Чистка фильтров и внутреннего прибора" на стр. 29.

ПРИМЕЧАНИЕ: После сбоя в подаче электропитания прибор не включается автоматически. Для включения прибора необходимо нажать кнопку POWER ON/OFF (ВКЛ./ВЫКЛ. ПИТАНИЯ) на пульте дистанционного управления.

Если вышеприведенная информация не применима к Вашей ситуации, выключите главный выключатель питания и обратитесь к дилеру, у которого Вы приобрели данный кондиционер воздуха, сообщив ему название модели и описав суть проблемы.

Не пытайтесь самостоятельно отремонтировать прибор.

В любом из нижеописанных случаев выключите главный выключатель питания и обратитесь к Вашему местному дилеру с просьбой о проведении техобслуживания:

Режим проверки: Прибор останавливается, и загорается индикация "1" на показаниях оставшегося времени работы таймера, при этом также загорается зеленая лампочка в месте возникновения неисправности. Все остальные лампочки не горят.

- Выключатели не работают должным образом.
- Часто выключается прерыватель цепи (или часто перегорает предохранитель).
- В прибор случайно попала вода.
- Из прибора вытекает вода.
- В прибор случайно упал посторонний предмет.
- Во время работы прибора слышен необычный звук.

Перечисленные ниже симптомы не являются неполадками:

Запахи: например, запах табака или косметики может сохраняться некоторое время после того, как он был втянут кондиционером.

Звук циркулирующей во внутреннем приборе жидкости: может быть слышен после включения или выключения прибора и объясняется циркуляцией хладагента внутри прибора.

Легкое потрескивание, исходящее из внутреннего прибора: возможно в начале или конце операции охлаждения. Вызвано расширением или сокращением деталей внутреннего прибора вследствие изменения температуры.

This product is designed and intended for use in the residential,
commercial and light-industrial environment.

- The product at hand is based on the following EU regulations:
- Low Voltage Directive 73/23 EEC
 - Electromagnetic Compatibility Directive 89/336 EEC
 - Machinery Directive 98/37/EC

Please be sure to put the contact address/telephone number on
this manual before handing it to the customer.